

flexOvit

Flexovit Hungária Kft.



Csiszolástechnika

2016 - 2017

Cégünk 40 éves szakmai múltja tekint vissza, gépeink és gyémánttárcsáink állandó fejlesztésen mennek keresztül. Ennek köszönhetően magas minőségünkkel a piacvezetők első soraiba léptünk be. A partnereink szakmai igényét igyekszünk a lehető legjobb megoldásokkal segíteni. Munkatársaink próbálják a legmegfelelőbb tanácsaikkal vevőink munkáját elősegíteni, megkönnyíteni. Célunk a meglévő és leendő partnereinknek maximális minőségű kiszolgálást nyújtani, ez a legnagyobb kihívásunk. Termékválasztékunk a barkácskategóriától a professzionális termékekig terjed.

Megoldást keres, vagy problémába ütközik? Legyen partnerünk Ön is!

A Flexovit Hungária Kft. szerződött ügyfelei között szeretnénk köszöneti Önt is, amennyiben hosszútávú, korrekt, kölcsönös előnyökkel járó üzleti kapcsolatra törekszik.

Partnerprogramunk számos előnnyel jár:

- rendszeres képviselői látogatás
- személyes kapcsolattartás
- átutalásos fizetési lehetőség (az első vásárlás készpénzes)
- rendszeres akcióinkról értesítés
- egyedi partnerkezelés
- terméktanácsadás
- ingyenes kiszállítás 50 000 Ft nettó értékű vásárlás felett

Kintlévőségeink kezelése során sem célunk partnereink ellehetetlenítése. A lejárt számlák kiegyenlítéséig azonban csak készpénzes vásárlással tudunk árut biztosítani, a határidőn túli tartozások összegéről, a késedelmi kamat mértékéről írásban, hivatalos formában adunk tájékoztatást, a további ügyintézés jogi képviselőnk veszi át.

Elérhetőségeink:

Szegedi központunk:

6728 Szeged, Dorozsmai út 48.

Ügyfélszolgálat (tel/fax): 00 36 62/462-949

Mobil: 00 36 20/426-0277

Mobil: 00 36 20/438-7717

E-mail: flexovit@flexovit.hu

web: www.flexovit.hu, www.flexmann.hu

Területi képviselőink:

Bács-Kiskun, Csongrád, Békés, Jász-Nagykun-Szolnok megye: 00 36 20/330-8284

Hajdú-Bihar, Szabolcs-Szatmár, Borsod-Abaúj -Zemplén megye: 00 36 20/282-8268

Budapest, Pest megye nyugati része, Komárom-Esztergom, Fejér,

Tolna megye: 00 36 20/282-8191

Budapest, Pest megye keleti része, Nógrád, Heves megye: 00 36 20/339-2909

Győr-Moson-Sopron, Veszprém, Vas, Zala megye: 00 36 20/438-5115

Somogy, Baranya megye: 00 36 20/455-6005

Pest, Csongrád, Bács Kiskun, Békés megye szeptúra: 00 36 20/494-0974

Reméljük hamarosan partnereink között köszönhetjük Önt is!

A Flexmann Hungária Kft. által gyártott, vagy forgalmazott csiszolástechnikai termékek a legszigorúbb biztonsági előírásoknak megfelelően készülnek, a gyártás során többlépcsős minőségi ellenőrzésen átjutva kerülnek csak forgalomba. A folyamatos tesztek során gyártmányainkat más termékekkel összehasonlítva igyekszünk megrendelőink igényeit szem előtt tartva kifogástalan, kiváló ár-érték arányú termékeket szállítani partnereinknek.



Cégünk csiszolástechnikai termékei az OSA (Organization for the Safety of Abrasives) biztonságtechnikai előírásainak megfelelnek, a termékeken ezt jelezzük.



Az általunk gyártott gépek a legkorszerűbb európai biztonságtechnikai szabványoknak megfelelnek, ezt a CE logóval jelezzük.

A termékek gondos kiválasztásával nem csak a munkavégzés hatékonysága növelhető meg, de jelentős megtakarítás is elérhető.

Amennyiben tanácstalan lenne a szükséges terméktípus kiválasztásában, kérjük forduljon szakembereinkhez! Terméktanácsadóink készségesen segítik Önt választásában.

Tel.: 62/462-949

A csiszolástechnikai termékek használata során a biztonságos és hatékony munkavégzés érdekében fontos betartani a gyártó vagy a forgalmazó előírásait.



A terméken feltüntetett jelzések a szükséges munkavédelmi felszerelés használatára hívják fel a figyelmet. Használatukkal jelentősen csökken a balesetveszély!

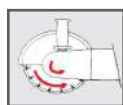

Ügyeljen arra, hogy a tárcsát a forgásiránynak megfelelően rakja fel a gépre!

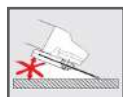

Vágótárcsákat köszörülésre, csiszolásra ne használja!



Ügyeljen a gép és tárcsa helyes tartására, a gépet ne döntse túlságosan előre vagy hátra, balesetveszélyes lehet!



Ne nyomja erővel a tárcsát a vágandó anyagra!



Soha ne használjon törött, sérült, repedt tárcsát!



A terméken feltüntetett maximális fordulatszámnál nagyobb fordulaton a tárcsát ne használja! Például: Ø 115 = 12 250 rpm

A katalógusban fel nem tüntetett méretek, szemcsék, felhasználhatóság vagy egyéb igény esetén, kérjük hívja ügyfélszolgálatunkat. A megrendelés módjáról, a beszerzési lehetőségekről tájékoztatjuk. A raktáron nem lévő termékek beszerzési határideje kb. 4 hét.



Cégünk filozófiája	1
Általános információk	2
Tartalomjegyzék	3
Általános biztonsági intézkedések	4
Forgalmazott márkáink	5

Csiszolástechnika

	Vágó- és tisztítókorongok	8
	Lamellás csiszolók	14
	Fibertárcsák	16
	Tépőzáras csiszolók	20
	Gumihátlapok	23
	Végtelenített csiszolószalagok, tekercsek, csiszoló lapok	24
	Flízek, csapos flízek	29
	Csapos lamellás csiszolók	32
	Szturnusz lamellás csiszolók	37
	Lamellás polírkorongok, polírozó hengerek	38
	Scotch-britek, zec tárcsák	42
	Bakelit és kerámia korongok, csapos korongok	44
	Polírpaszták	49
	Polírkorongok	51
	Turbómarók	53
	Fúrószárok	69
	Speciális fúrók, kúpsüllyesztők, lépcsős fúrók, magfúrók, menetvágók	75
	Drótkorongok, drótkéfék	80
	Munkavédelem	102
	Vegyipari termékek	108

Biztonsági intézkedések

A csiszolószerszámok helytelen használata nagyon veszélyes. A csiszolószerszámokon és a csiszológépen feltüntetett tudnivalókat vegye figyelembe. Győződjön meg róla, hogy a csiszolótest a kívánt alkalmazásnak megfelel. Ellenőrizze minden használatbavétel előtt a csiszolótest sértetlenségét. Vegye figyelembe az utasításokat a csiszolószerszám szakszerű kezelése és raktározása tekintetében. Vegye figyelembe az ajánlott biztonsági intézkedéseket és legyen tudatában az alkalmazás közben bekövetkezhető lehetséges veszélyeknek:

- Testi kontaktus az üzemi fordulatszámmal forgó csiszolószerszámmal
- A csiszolószerszám használata közbeni törésből származó sérülések
- A csiszolási folyamat közben keletkező csiszolati részecskék, szikrák, gázok és por, zaj, vibráció
- Csak olyan csiszolószerszámokat használjon, amelyek megfelelnek a legmagasabb biztonsági normáknak, és az „oSa”-jelzés szerepeljen a terméken. Soha ne használjon olyan csiszológépet, amelynek állapota nem szabályszerű vagy hibás alkatrészeket tartalmaz. Csiszolószerszámok alkalmazásával kapcsolatos további információkat kaphat a FEPA-nál, vagy a Német Csiszolóanyag gyárak Szövetségénél részletes biztonsági tudnivalók alakjában.

Testi érintkezés a csiszolóanyaggal

- Csiszolószerszámok alkalmazásánál nagy körültekintéssel és alaposítással kell eljárni. Kösse hosszú haját hátra, valamint ne viseljen bő ruházatot, nyakkendőt és ékszert.
- Akadályozza meg a gép akaratlan bekapcsolását a csiszoló tárcsa rögzítése vagy cseréje előtt. Amennyiben szükséges, szakítsa meg a gépek áramellátását.
- Soha ne távolítsa el a gépeken elhelyezett védőberendezéseket és bizonyosodjon meg azok szabályszerű állapotáról és elhelyezéséről, mielőtt a gépet bekapcsolná.
- Amennyiben a gépet vagy a munkadarabot kézzel irányítják, használjon minden esetben kesztyűt és megfelelő ruházatot. Ilyen esetben az EN 388-as kategória alapján egy legalább 2. biztonsági fokozatú kesztyű ajánlott.
- A gép kikapcsolása után meg kell bizonyosodni arról, hogy az teljesen leállt, mielőtt felügyelet nélkül hagyná.

Csiszolószerszám törése által okozott sérülés

- A csiszolószerszámok használata a legnagyobb alaposítást követeli meg, mivel ezek könnyen megsérülhetnek. Használatuk előtt minden terméket a lehetséges meghibásodások tekintetében ellenőrizni kell.
- A csiszolószerszámokat úgy raktározza, hogy a káros hatások úgy, mint nedvesség, fagy és nagy hőingadozások, valamint mechanikus rongálások elkerülhetőek legyenek.
- Soha ne használjon olyan csiszolószerszámokat, amelyeknek a szavatossági ideje már lejárt.
- Vegye figyelembe a csiszolószerszámon vagy a csomagoláson feltüntetett figyelmeztetéseket és biztonsági intézkedéseket.
- Olyan csiszolószerszámot használjon, amely a mindenkor felhasználandó céljának megfelel. Soha ne használjon olyan szerszámot, amely nem megfelelőképpen beazonosítható.
- Rögzítésnél vegye figyelembe az etiketten vagy csiszolószerszámon szereplő tudnivalókat, mint például forgási irány vagy rögzítési mód.
- Rögzítésnél soha ne alkalmazzon erőszakot, és ne eszközöljön változtatásokat a csiszolószerszámon.
- Ne lépje túl soha a megengedett maximális üzemi fordulatszámot.
- Bizonyosodjon meg róla, hogy a megfelelő felfogó tárcsákat használja és ezek jó mechanikus állapotúak és idegen testtől, mint például csiszolási hulladék, menetesek legyenek.
- Ne húzza túl szorosra a feszítőeszközt.
- Minden egyes rögzítés után végezzen el egy minimum 30 másodperces próbaüzemet üzemi fordulatszámon és megfelelően elhelyezett védőburkolattal. Mindeközben tartsa a gépet úgy, hogy egy esetleges törésnél a letörő darabok Önt ne találhassák el.
- Soha ne távolítsa el a gépekről védőburkolatot és gondoskodjon azok jó állapotáról, és szabályszerű elhelyezéséről.
- A munkadarabot biztosan és szabályszerűen kell rögzíteni, a munkadarab befogót megfelelően, szorosan kell beállítani.
- A gépet csak akkor indítsa el, ha a munkadarab és a csiszolószerszám között nincs kapcsolat.
- Kerülje a csiszolótesten a mechanikus rongálásokat, úgy mint erőltetés, ütések vagy melegítés.
- Kizárólag csak a csiszológépeknek az arra szánt részével csiszoljon. Kerülje a csiszolószalagok szélével való csiszolást, lehetőleg a szalagok közepét használja.
- Kikapcsolás után, a gép magától álljon le, a felületre gyakorolt nyomás nélkül.



Csiszolástechnika



Gyémánt eszközök, vizes vágógépek,
csiszolástechnika



Vágó- és tisztítókorongok



Vágó- és tisztítókorongok, lamellás
csiszolók



Hegesztéstechnika



Hegesztéstechnika



Építőipari gépek



Hegesztő elektródák



Elektromos kisgépek



Elektromos kisgépek



Csiszolástechnika



Drótkorongok, szerszámok



Szerszámok



Drótkorongok



KLINGSPOR



Szalagok

A Klingspor szalagok az összes csiszolási eljárás számára különböző méretekben, valamint a különféle anyagok megmunkálására és a legkülönbözőbb gépeken történő alkalmazáshoz készülnek.



Fibertárcsák

A Klingspor fibertárcsák kiválóan alkalmasak durva csiszolási munkákhoz, fém alkatrészek rozsdátlanításához, sorjátlanításhoz és hegesztési varratok megmunkálásához.



Tekercek

A kézi csiszoláshoz és a kézi gépekre alkalmas Klingspor tekercek a fától kezdve a fémen keresztül a lakkig terjedő legkülönbözőbb anyagok megmunkálására alkalmas különleges kivitelekben kaphatók.



Lapok

A Klingspor csiszolólapok csíkok, ívek és tárcsák alakjában, különböző minőségben és kivitelben kaphatók.



Lamellás csiszolómpok

A lamellás csiszolómpok különösen finom, formakövető felületmegmunkálásra alkalmas. Kitűnően alkalmazkodik minden munkadarabhoz. A KLINGPORA számos felhasználási területre, az egyenestől a homorú és domború felületekig, és csaknem minden megmunkálandó anyaghoz megfelelő lamellás csiszolómpot



Kiakasztható gyűjtőcsomagok

Az aktualizált programunk a felhasználók részére gyors áttekinthetőséget, fontos termékinformációkat biztosít.



Lamellás csiszolótányérok

A Klingspor lamellás csiszolótányér vászonból készült csiszolólamellái legyezőszerű, sugaras elrendezésének köszönhetően a szokványos szerszámok csiszolási teljesítményének többszörösét éri el. A Klingspor lamellás csiszolótányérok két kialakításban, egyenes és domborított kivitelben kaphatók.



Kronenflex® tisztító- és vágókorongok

A folyamatos újításokkal és a legkülönbözőbb alkalmazási területekre szánt speciális termékek kifejlesztésével a Klingspor széles termékpalettát biztosít a Kronenflex® tisztító- és vágókorongokból.



Rugalmas csiszolóanyagok

A Klingspor rugalmas csiszolóanyagait mindenféle felület rendkívül finom megmunkálására fejlesztették ki, amelyek kiegészítik széles termékpalettánkat. Az R-Flex és Sch-leiffix-termékek különböző köttanyagokkal, alakokban és méretekben kaphatók kézi vagy gépi felhasználáshoz.

flexovit

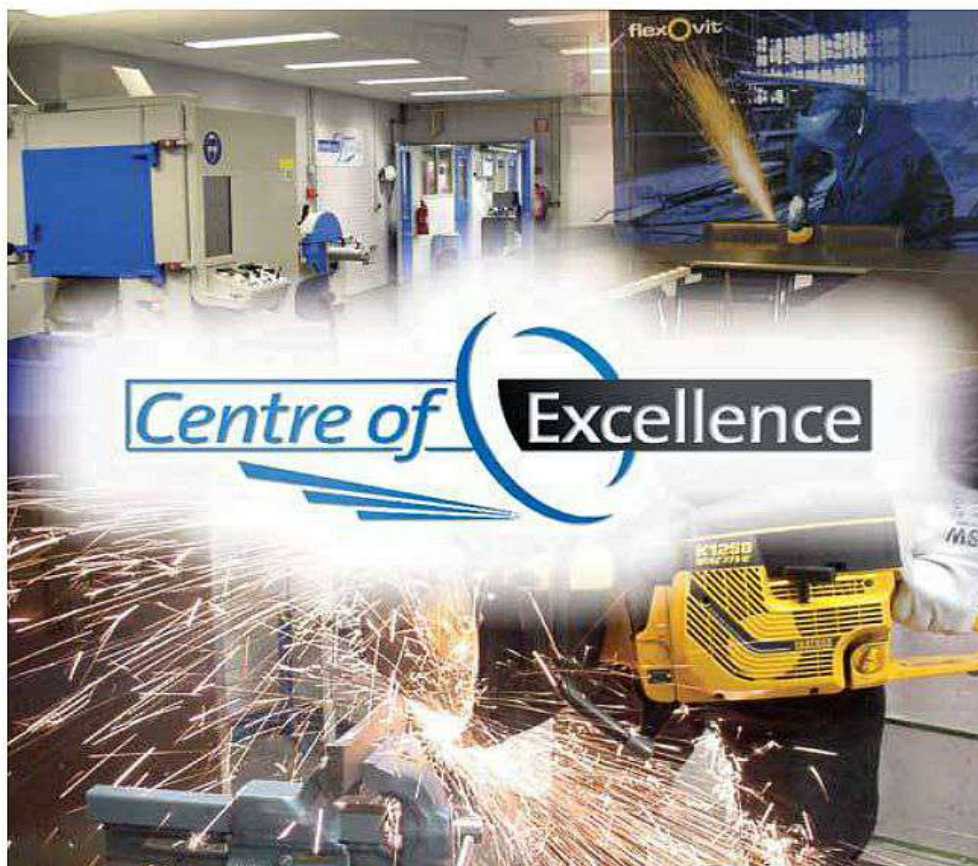

THE COMPLETE RANGE OF ABRASIVE PRODUCTS FOR

MERCHANDISING

INDUSTRIAL PERFORMANCE ABRASIVES

Cutting-off & Grinding wheel
Diamonds Blades
Bonded
Coated
SuperAbrasives

The block contains a collection of circular images showing various abrasive products and a person in a store. The text "THE COMPLETE RANGE OF ABRASIVE PRODUCTS FOR MERCHANDISING" is on the left, and "INDUSTRIAL PERFORMANCE ABRASIVES" is at the top right. Below the images, the text "Cutting-off & Grinding wheel", "Diamonds Blades", "Bonded", "Coated", and "SuperAbrasives" is listed.

flexOvit

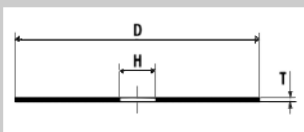

Forma BF41: egyenes

Legnagyobb percnkénti fordulat 80 m/sec-nél

- Ø 115 13200 u/min
- Ø 125 12200 u/min
- Ø 180 8480 u/min
- Ø 230 6640 u/min

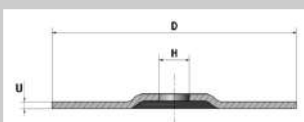

Forma BF27: domború

Flexovit Speedoflex ipari vágókorongok, INOX

Cikkszám	Méret	Alkalmazás	Csom.	Listaár (Ft/db)	RK
F-1189	115x1,0x22,2	fém-inox	25	193 Ft	✓
F-1211	115x1,6x22,2	fém-inox	25	228 Ft	✓
F-1219	115x2,0x22,2	fém-inox	25	228 Ft	✓
F-1255	115x2,5x22,2	fém-inox	25	228 Ft	✓
F-1310	115x3,0x22,2	fém	25	251 Ft	✓
F-1359	125x1,0x22,2	fém-inox	25	198 Ft	✓
F-1391	125x1,6x22,2	fém-inox	25	245 Ft	✓
F-1419	125x2,0x22,2	fém-inox	25	245 Ft	✓
F-1454	125x2,5x22,2	fém-inox	25	245 Ft	✓
F-1540	125x3,0x22,2	fém	25	262 Ft	✓
F-2025	180x1,6x22,2	fém-inox	25	398 Ft	✓
F-2075	180x2,0x22,2	fém-inox	25	364 Ft	✓
F-2173	180x2,5x22,2	fém-inox	25	364 Ft	✓
F-2296	180x3,0x22,2	fém	25	364 Ft	
F-3065	230x1,9x22,2	fém-inox	25	493 Ft	✓
F-3073	230x2,0x22,2	fém-inox	25	440 Ft	✓
F-3157	230x2,5x22,2	fém-inox	25	440 Ft	✓
B-7007	230x3,0x22,2	BF42-fém	25	479 Ft	✓
F-5170	300x3,5x22,2	fém-inox	10	984 Ft	✓
F-5132	305x3,4x32,0	fém-inox	10	1 270 Ft	✓
F-5519	356x2,6x25,4	fém-inox	10	1 514 Ft	✓
E-6825	406x4,0x40,0	fém-inox	10	1 961 Ft	✓

Flexovit Speedoflex ipari tisztítókorongok, INOX

Cikkszám	Méret	Alkalmazás	Csom.	Listaár (Ft/db)	RK
A-0795	115x4,0x22,2	fém-inox	20	310 Ft	✓
B-1730	115x6,4x22,2	fém-inox	10	362 Ft	✓
A-1795	125x4,0x22,2	fém-inox	20	350 Ft	✓
B-2230	125x6,4x22,2	fém-inox	10	384 Ft	✓
A-4195	180x4,0x22,2	fém-inox	20	481 Ft	✓
B-5330	180x6,4x22,2	fém-inox	10	568 Ft	✓
A-7195	230x4,0x22,2	fém-inox	20	656 Ft	✓
B-8330	230x6,4x22,2	fém-inox	10	786 Ft	✓

A katalógusban fel nem tüntetett méretek, felhasználhatóság vagy egyéb igény esetén, kérjük hívja ügyfélszolgálatunkat.

Flexovit Speedoflex ipari vágókorongok, kő

Cikkszám	Méret	Alkalmazás	Csom.	Listaár (Ft/db)	RK
L-1266	115x3,0x22,2	kő	25	239 Ft	✓
L-1506	125x3,0x22,2	kő	25	269 Ft	✓
L-3156	230x3,0x22,2	kő	25	470 Ft	✓

Flexovit vágókorongok, alumínium

Cikkszám	Méret	Alkalmazás	Csom.	Listaár (Ft/db)	RK
F-1177	115x1,0x22,2	alu	25	350 Ft	✓
F-1197	115x1,6x22,2	alu	25	350 Ft	✓
F-1346	125x1,0x22,2	alu	25	398 Ft	✓
F-1369	125x1,6x22,2	alu	25	398 Ft	✓
F-3066	230x1,9x22,2	alu	25	702 Ft	✓
F-3155	230x2,5x22,2	alu	25	716 Ft	✓

Flexovit tisztítókorongok, alumínium

Cikkszám	Méret	Alkalmazás	Csom.	Listaár (Ft/db)	RK
A-1250	115x6,8x22,2	alu	10	579 Ft	✓
A-2250	125x6,8x22,2	alu	10	609 Ft	✓
A-5450	180x6,8x22,2	alu	10	904 Ft	✓
A-8450	230x6,8x22,2	alu	10	1 595 Ft	✓



A katalógusban fel nem tüntetett méretek, szemcsék, felhasználhatóság vagy egyéb igény esetén, kérjük hívja ügyfélszolgálatunkat.

flexovit

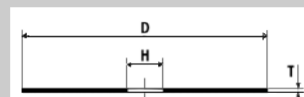

Forma BF41: egyenes

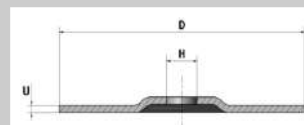

Forma BF27: domború

Legnagyobb percenkénti fordulattal 80 m/sec-nél

- Ø 115 13200 u/min
- Ø 125 12200 u/min
- Ø 180 8480 u/min
- Ø 230 6640 u/min

flexovit

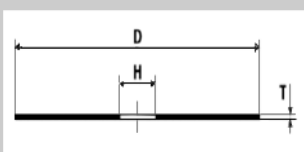

Forma BF41: egyenes

Flexovit sínvágó korongok, hard

Cikkszám	Méret	Specifikáció	Csom.	Listaár (Ft/db)	RK
66252920092	300x3,5x22,2	ZA24 Q-BF41/80	10	1 881 Ft	
66252920150	356x4,0x22,2	ZA24 Q-BF41/100	10	3 919 Ft	✓
66252833001	356x4,0x25,4	ZA24 Q-BF41/100	10	3 919 Ft	✓
66252833112	406x4,0x25,4	ZA24 Q-BF41/100	10	4 811 Ft	

Flexovit sínvágó korongok, medium

Cikkszám	Méret	Specifikáció	Csom.	Listaár (Ft/db)	RK
66252920091	300x3,5x22,2	A24 Q-BF41/80	10	1 209 Ft	
66252920149	356x4,0x20,0	A24 Q-BF41/100	10	2 096 Ft	✓
66252921826	356x4,0x22,2	A24 Q-BF41/100	10	2 096 Ft	✓
66252832796	356x4,0x25,4	A24 Q-BF41/100	10	2 096 Ft	✓
66252832954	406x4,0x25,4	A24 Q-BF41/100	10	2 825 Ft	✓

Flexovit sínvágó korongok, soft

Cikkszám	Méret	Specifikáció	Csom.	Listaár (Ft/db)	RK
66252920090	300x3,5x22,2	A24 P-BF41/80	10	1 699 Ft	
66252833233	356x4,0x25,4	A24 P-BF41/100	10	2 598 Ft	✓
66252920164	406x4,0x25,4	A24 P-BF41/100	10	3 654 Ft	✓



Legnagyobb percenkénti fordulat 80 m/sec-nél

- Ø 115 13200 u/min
- Ø 125 12200 u/min
- Ø 180 8480 u/min
- Ø 230 6640 u/min

A katalógusban fel nem tüntetett méretek, felhasználhatóság vagy egyéb igény esetén, kérjük hívja ügyfélszolgálatunkat.

Flexovit Mega-Line vágókorongok, fém/INOX

Cikkszám	Méret	Alkalmazás	Csom.	Listaár (Ft/db)	RK
66252833017	125x1,0x22,2	fém	25	235 Ft	✓
66252832599	125x1,0x22,2	inox	25	213 Ft	✓

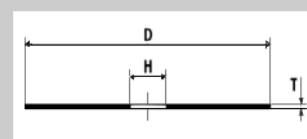

Forma BF41: egyenes

Flexovit PRO vágókorongok, INOX

Cikkszám	Méret	Alkalmazás	Csom.	Listaár (Ft/db)	RK
66252920407	115x1,0x22,2	fém-inox	25	142 Ft	✓
66252920409	125x1,0x22,2	fém-inox	25	147 Ft	✓
66252920410	125x1,6x22,2	fém-inox	25	147 Ft	✓
66252920412	230x1,9x22,2	fém-inox	25	329 Ft	✓



Flexovit PRO tisztítókorongok, INOX

Cikkszám	Méret	Alkalmazás	Csom.	Listaár (Ft/db)	RK
66252920418	125x6,5x22,2	fém-inox	10	309 Ft	✓

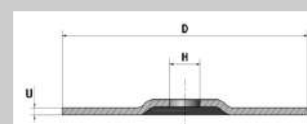

Forma BF27: domború



A katalógusban fel nem tüntetett méretek, szemcsék, felhasználhatóság vagy egyéb igény esetén, kérjük hívja ügyfélszolgálatunkat.

Legnagyobb percenkénti fordulatszám 80 m/sec-nél

- Ø 115 13200 u/min
- Ø 125 12200 u/min
- Ø 180 8480 u/min
- Ø 230 6640 u/min

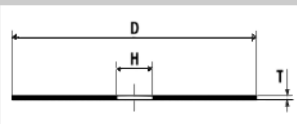

Forma BF41: egyenes

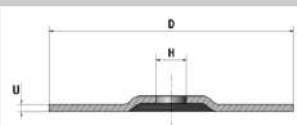

Forma BF27: domború

Flexmann FOR-CUT professzionális vágókorongok, INOX

Cikkszám	Méret	Alkalmazás	Csom.	Listaár (Ft/db)	RK
FCP-1001	115x1,0x22,2	fém-inox	25	182 Ft	✓
FCP-1005	125x1,0x22,2	fém-inox	10	193 Ft	✓
FCP-1006	125x1,6x22,2	fém-inox	25	193 Ft	✓
FCP-1020	230x1,9x22,2	fém-inox	25	465 Ft	✓
FCP-1022	230x2,5x22,2	fém-inox	25	427 Ft	✓

Flexmann FOR-CUT professzionális tisztítókorongok, INOX

Cikkszám	Méret	Alkalmazás	Csom.	Listaár (Ft/db)	RK
FCP-1039	115x6,4x22,2	fém-inox	10		
FCP-1040	125x6,4x22,2	fém-inox	10	363 Ft	



Legnagyobb percnkénti fordulatszám 80 m/sec-nél

- Ø 115 13200 u/min
- Ø 125 12200 u/min
- Ø 180 8480 u/min
- Ø 230 6640 u/min

A katalógusban fel nem tüntetett méretek, felhasználhatóság vagy egyéb igény esetén, kérjük hívja ügyfélszolgálatunkat.

Flexmann FOR-CUT ipari vágókorongok, INOX

Cikkszám	Méret	Alkalmazás	Csom.	Listaár (Ft/db)	RK
FCI-1100	115x1,0x22,2	fém-inox	10	169 Ft	✓
FCI-1103	115x2,5x22,2	fém-inox	10		
FCI-1104	125x1,0x22,2	fém-inox	10	169 Ft	✓
FCI-1106	125x2,0x22,2	fém-inox	10		
FCI-1107	125x2,5x22,2	fém-inox	10	169 Ft	✓
FCI-1111	230x2,0x22,2	fém-inox	10	383 Ft	
FCI-1112	230x2,5x22,2	fém-inox	10	383 Ft	✓

Flexmann FOR-CUT ipari tisztítókorongok, INOX

Cikkszám	Méret	Alkalmazás	Csom.	Listaár (Ft/db)	RK
FCI-1115	115x6,0x22,2	fém-inox	10	297 Ft	
FCI-1116	125x6,0x22,2	fém-inox	10	334 Ft	✓
FCI-1119	230x6,0x22,2	fém-inox	10		

Flexmann FOR-CUT standard vágótárcsák, INOX

Cikkszám	Méret	Alkalmazás	Csom.	Listaár (Ft/db)	RK
FCS-1150	115x1,0x22,2	fém-inox	10	109 Ft	✓
FCS-1155	125x1,0x22,2	fém-inox	10	119 Ft	✓



A katalógusban fel nem tüntetett méretek, szemcsék, felhasználhatóság vagy egyéb igény esetén, kérjük hívja ügyfélszolgálatunkat.

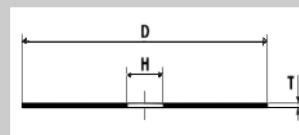

Forma BF41: egyenes

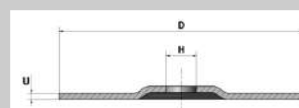

Forma BF27: domború

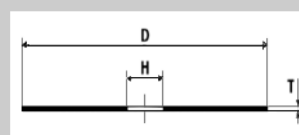

Forma BF41: egyenes

Legnagyobb percenkénti fordulat 80 m/sec-nél

- Ø 115 13200 u/min
- Ø 125 12200 u/min
- Ø 180 8480 u/min
- Ø 230 6640 u/min



Forma 29: kúpos

Szemcsézet:

Z = Cirkon
A = Korund
K = Kerámia



Forma 29: kúpos

Legnagyobb percnkénti
fordulat 80 m/sec-nél

Ø 115 13200 u/min
Ø 125 12200 u/min
Ø 180 8480 u/min
Ø 230 6640 u/min

Flexmann Giga - flex lamellás csiszolók, kúpos

Cikkszám	Méret	Szemcse	Alkalmazás	Csom.	Listaár (Ft/db)	RK
V-2001	115	Z40	fém-inox	10	492 Ft	✓
V-2002	115	Z60	fém-inox	10	492 Ft	✓
V-2003	115	Z80	fém-inox	10	492 Ft	✓
V-2014	115	Z100	fém-inox	10	492 Ft	
V-2015	115	Z120	fém-inox	10	492 Ft	
V-2004	125	Z40	fém-inox	10	519 Ft	✓
V-2005	125	Z60	fém-inox	10	519 Ft	✓
V-2006	125	Z80	fém-inox	10	519 Ft	✓
V-2017	125	Z100	fém-inox	10	519 Ft	
V-2018	125	Z120	fém-inox	10	519 Ft	

Flexmann lamellás csiszolók, egyenes, műanyag

Cikkszám	Méret	Szemcse	Alkalmazás	Csom.	Listaár (Ft/db)	RK
V-6441P	115	Z40	fém-inox	10	475 Ft	✓
V-6442P	115	Z60	fém-inox	10	475 Ft	
V-6443P	115	Z80	fém-inox	10	475 Ft	✓

Flexmann lamellás csiszolók, kúpos, kerámiaszemcsével

Cikkszám	Méret	Szemcse	Alkalmazás	Csom.	Listaár (Ft/db)	RK
VE-3001	115	K40	fém-inox	10	570 Ft	✓
VE-3002	115	K60	fém-inox	10	570 Ft	✓
VE-1011	125	K40	fém-inox	10	987 Ft	✓
VE-1012	125	K60	fém-inox	10	987 Ft	✓
VE-1013	125	K80	fém-inox	10	987 Ft	
VE-1021	180	K40	fém-inox	10	2 080 Ft	✓
VE-1022	180	K60	fém-inox	10	2 080 Ft	
VE-1023	180	K80	fém-inox	10	2 080 Ft	



A katalógusban fel nem tüntetett méretek, felhasználhatóság vagy egyéb igény esetén, kérjük hívja ügyfélszolgálatunkat.

Flexmann Speed – flex lamellás csiszolók, kúpos

Cikkszám	Méret	Szemcse	Alkalmazás	Csom.	Listaár (Ft/db)	RK
V-1001	115	Z40	fém-inox	10	475 Ft	✓
V-1002	115	Z60	fém-inox	10	475 Ft	✓
V-1003	115	Z80	fém-inox	10	475 Ft	✓
V-1004	115	Z100	fém-inox	10	475 Ft	✓
V-1005	115	Z120	fém-inox	10	475 Ft	✓
V-1006	115	A40	fa-fém	10	410 Ft	✓
V-1007	115	A60	fa-fém	10	410 Ft	✓
V-1008	115	A80	fa-fém	10	410 Ft	✓
V-1011	125	Z40	fém-inox	10	501 Ft	✓
V-1012	125	Z60	fém-inox	10	501 Ft	✓
V-1013	125	Z80	fém-inox	10	501 Ft	✓
V-1014	125	Z100	fém-inox	10	501 Ft	✓
V-1015	125	Z120	fém-inox	10	501 Ft	✓
V-1024	125	A40	fa-fém	10	450 Ft	✓
V-1025	125	A60	fa-fém	10	450 Ft	✓
V-1026	125	A80	fa-fém	10	450 Ft	✓
V-1021	180	Z40	fém-inox	10	880 Ft	✓
V-1022	180	Z60	fém-inox	10	880 Ft	✓
V-1023	180	Z80	fém-inox	10	880 Ft	✓
V-1027	180	Z100	fém-inox	10	880 Ft	✓
V-1028	180	Z120	fém-inox	10	880 Ft	✓

Flexmann Speed – flex lamellás csiszolók, egyenes

Cikkszám	Méret	Szemcse	Alkalmazás	Csom.	Listaár (Ft/db)	RK
VE-2012	125	Z40	fém-inox	10	501 Ft	✓
VE-2013	125	Z60	fém-inox	10	501 Ft	✓
VE-2014	125	Z80	fém-inox	10	501 Ft	✓
VE-1024	125	A40	fa-fém	10	450 Ft	✓
VE-1025	125	A60	fa-fém	10	450 Ft	✓

A katalógusban fel nem tüntetett méretek, szemcsék, felhasználhatóság vagy egyéb igény esetén, kérjük hívja ügyfélszolgálatunkat.



Forma 29: kúpos

Szemcsézet:

Z = Cirkon
A = Korund
K = Kerámia



Forma 27: egyenes

Legnagyobb percméretű fordulat 80 m/sec-nél

Ø 115 13200 u/min
Ø 125 12200 u/min
Ø 180 8480 u/min
Ø 230 6640 u/min

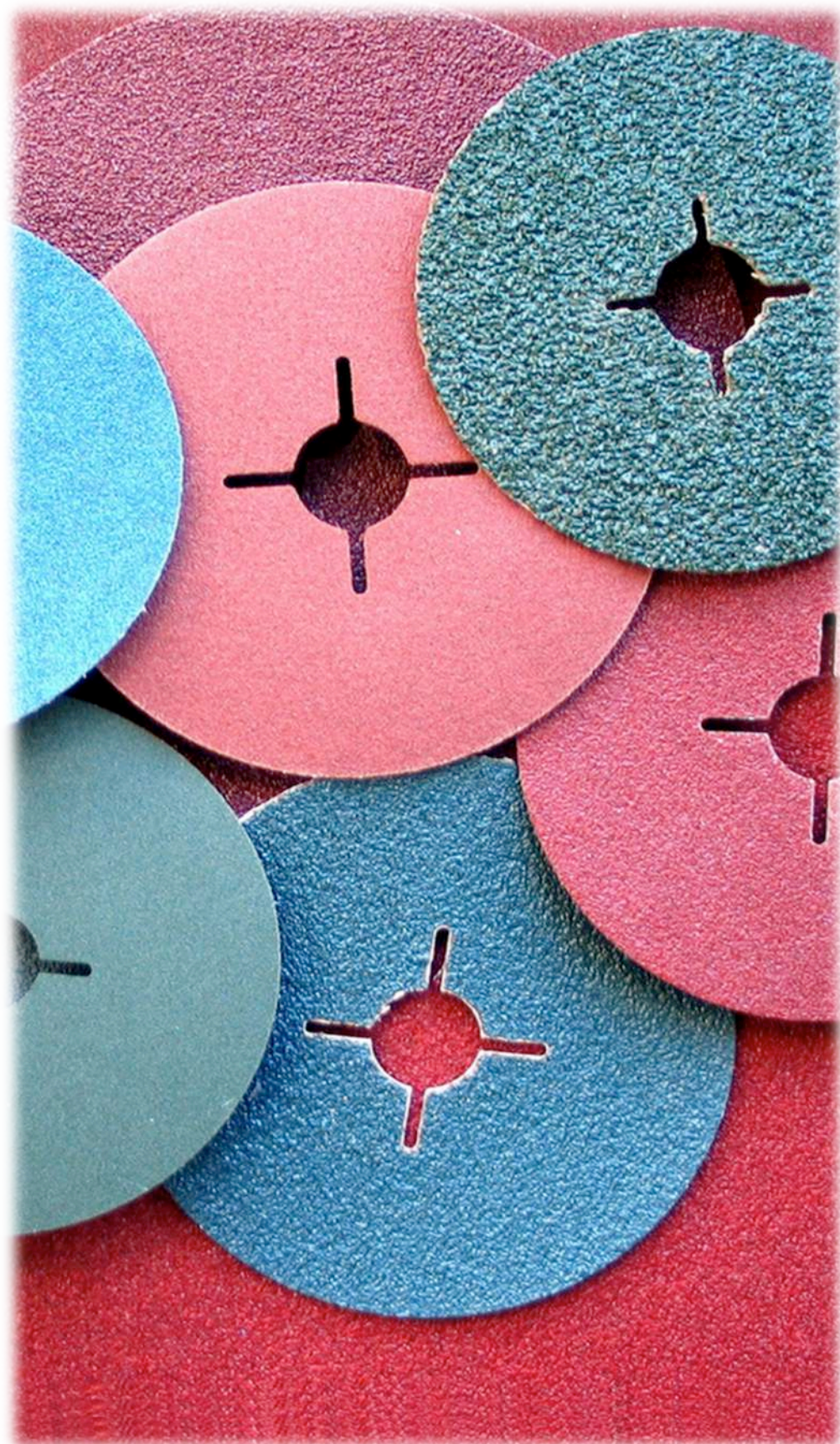

INFORMÁCIÓK

Csiszolóvásznak, csiszolószalagok, tépőzáras csiszolók, csiszolólapok, fibertárcsák, lamellás csiszolók csiszolószemcséi

Korund (Alumínium-oxid)

A csiszolóanyag gyártásban barna színű felületet ad. Kemény, tartós, tömbformájú szemcséi révén nagy szilárdságú anyagok felületén nagy sebességű csiszoláshoz használható. Ez az egyik legelterjedtebb, leghatékonyabb csiszolószemcse. Alkalmazható: szénacél, különböző acél ötvözetek, hidegen hengerelt acélok és nem vas tartalmú fémek csiszolásához.

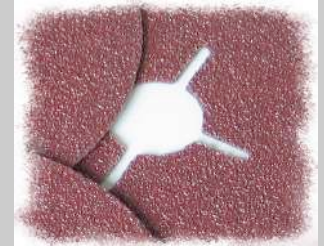
**Cirkon**

Ez a szemcse az alumínium-oxid és cirkónium-oxidból álló kompozit. Eredeti színe szürke, de a kompozitot kifejlesztő cég kék színnel különböztette meg a többitől, így a hétköznapi használatban kék színű. A különösen kemény szemcsék, csak nagy nyomás alatt töredeznek, ezért a cirkon csiszolóanyagok jól használhatók durva megmunkálási felületeknél, illetve nagy anyagleválasztásnál erősen ötvözött anyagoknál is.

**Kerámia szemcse, keramizált alumínium-oxid**

Narancsvörös, vagy zöld színű a kerámiaszemcsés csiszoló anyag. A cirkonszemcsés csiszolóanyagokhoz hasonló tulajdonságai vannak, azonban szemcséi keményebbek, a csiszolóanyag tartósabb. Gyors, agresszív, nagy anyagleválasztású munkákhoz használható, elsősorban rozsdamentes acélok, szénacélok, nikkeltartalmú ötvözetek megmunkálásához.





Szemcsézet:

Z = Cirkon
A = Korund
K = Kerámia

Flexmann fibertárcsák, fém/INOX

Cikkszám	Méret	Szemcse	Alkalmazás	Csom.	Listaár (Ft/db)	RK
V-3010	115	Z24	fém-inox	25	126 Ft	✓
V-3011	115	Z36	fém-inox	25	114 Ft	✓
V-3012	115	Z40	fém-inox	25	100 Ft	✓
V-3013	115	Z60	fém-inox	25	100 Ft	✓
V-3014	115	Z80	fém-inox	25	100 Ft	✓
V-3015	115	Z100	fém-inox	25	100 Ft	✓
V-3016	115	Z120	fém-inox	25	100 Ft	✓
V-3025	125	Z24	fém-inox	25	144 Ft	✓
V-3026	125	Z36	fém-inox	25	129 Ft	✓
V-3027	125	Z40	fém-inox	25	113 Ft	✓
V-3028	125	Z60	fém-inox	25	113 Ft	✓
V-3029	125	Z80	fém-inox	25	113 Ft	✓
V-3030	125	Z100	fém-inox	25	113 Ft	✓
V-3031	125	Z120	fém-inox	25	113 Ft	✓
V-3040	180	Z24	fém-inox	25	255 Ft	✓
V-3041	180	Z36	fém-inox	25	241 Ft	✓
V-3042	180	Z40	fém-inox	25	207 Ft	✓
V-3043	180	Z60	fém-inox	25	207 Ft	✓
V-3044	180	Z80	fém-inox	25	207 Ft	✓

Flexmann fibertárcsák, fa/fém

Cikkszám	Méret	Szemcse	Alkalmazás	Csom.	Listaár (Ft/db)	RK
V-3001	115	A16	fa-fém	25	100 Ft	✓
V-3002	115	A24	fa-fém	25	95 Ft	✓
V-3003	115	A36	fa-fém	25	90 Ft	✓
V-3004	115	A40	fa-fém	25	84 Ft	✓
V-3005	115	A60	fa-fém	25	84 Ft	✓
V-3006	115	A80	fa-fém	25	84 Ft	✓
V-3007	115	A100	fa-fém	25	84 Ft	✓
V-3008	115	A120	fa-fém	25	84 Ft	✓
V-3017	125	A16	fa-fém	25	115 Ft	✓
V-3018	125	A24	fa-fém	25	106 Ft	✓
V-3019	125	A36	fa-fém	25	106 Ft	✓
V-3020	125	A40	fa-fém	25	98 Ft	✓
V-3021	125	A60	fa-fém	25	98 Ft	✓
V-3022	125	A80	fa-fém	25	98 Ft	✓
V-3023	125	A100	fa-fém	25	98 Ft	✓
V-3024	125	A120	fa-fém	25	98 Ft	✓

A katalógusban fel nem tüntetett méretek, felhasználhatóság vagy egyéb igény esetén, kérjük hívja ügyfélszolgálatunkat.

Flexmann fibertárcsák, fa/fém

Cikkszám	Méret	Szemcse	Alkalmazás	Csom.	Listaár (Ft/db)	RK
V-3032	180	A16	fa-fém	25	230 Ft	√
V-3033	180	A24	fa-fém	25	199 Ft	√
V-3034	180	A36	fa-fém	25	189 Ft	√
V-3035	180	A40	fa-fém	25	183 Ft	√
V-3036	180	A60	fa-fém	25	183 Ft	√
V-3037	180	A80	fa-fém	25	183 Ft	√
V-3038	180	A100	fa-fém	25	183 Ft	√
V-3039	180	A120	fa-fém	25	183 Ft	√

Kerámia fibertárcsák, fém/INOX

Cikkszám	Méret	Szemcse	Alkalmazás	Csom.	Listaár (Ft/db)	RK
VE-2002	115	K24	fém-inox	25		
VE-2003	115	K36	fém-inox	25	380 Ft	
VE-2004	115	K40	fém-inox	25	190 Ft	√
VE-2005	115	K60	fém-inox	25	155 Ft	√
VE-2006	115	K80	fém-inox	25	235 Ft	√
VE-2007	115	K100	fém-inox	25		
VE-2008	115	K120	fém-inox	25		
VE-2018	125	K24	fém-inox	25		
VE-2019	125	K36	fém-inox	25	425 Ft	√
VE-2020	125	K40	fém-inox	25		
VE-2021	125	K60	fém-inox	25	285 Ft	√
VE-2022	125	K80	fém-inox	25	258 Ft	
VE-2023	125	K100	fém-inox	25		
VE-2024	125	K120	fém-inox	25		

KFC kerámia fibertárcsák, fém/INOX

Cikkszám	Méret	Szemcse	Alkalmazás	Csom.	Listaár (Ft/db)	RK
6623330120	115	K36	fém-inox	25	215 Ft	√
6623330124	125	K36	fém-inox	25	245 Ft	√
6623330126	125	K60	fém-inox	25	180 Ft	√
6623337308	150	K36	fém-inox	25	435 Ft	√
6623330128	180	K36	fém-inox	25	460 Ft	√
6623330130	180	K60	fém-inox	25	349 Ft	√



Szemcsézet:

Z = Cirkon
A = Korund
K = Kerámia

A katalógusban fel nem tüntetett méretek, szemcsék, felhasználhatóság vagy egyéb igény esetén, kérjük hívja ügyfélszolgálatunkat.

Csiszoló tárcsák lyukasztási módjai

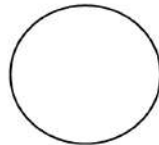

0 = lyuk nélkül

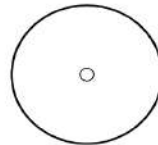

10 = kerek lyuk

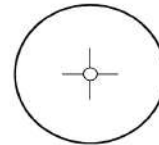

30 = keresztbevágásos lyuk

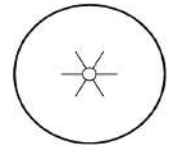

30 = csillagbevágásos lyuk

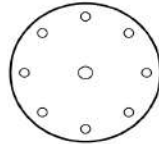

GLS 1
Ø 150 mm
8 db Ø 10 mm elszívólyuk
Ø 120 mm lyukkörön
+ 1 db 17 mm
központi lyuk

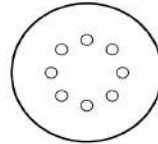

GLS 2
Ø 150 mm
8 db Ø 10 mm elszívólyuk
Ø 65 mm lyukkörön

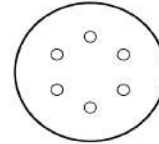

GLS 3
Ø 150 mm
6 db Ø 10 mm elszívólyuk
Ø 80 mm lyukkörön

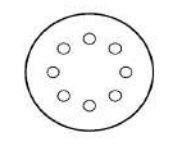

GLS 4
Ø 115 mm
8 db Ø 10 mm elszívólyuk
Ø 65 mm lyukkörön

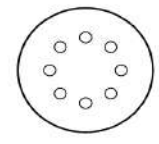

GLS 5
Ø 125 mm
8 db Ø 10 mm elszívólyuk
Ø 65 mm lyukkörön

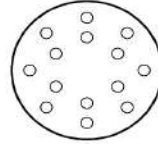

GLS 6
Ø 150 mm
8 db Ø 10 mm elszívólyuk
Ø 118 mm lyukkörön
6 db R 10 mm elszívólyuk
Ø 80 mm lyukkörön

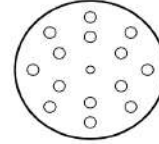

GLS 6
Ø 150 mm
8 db Ø 10 mm elszívólyuk
Ø 118 mm lyukkörön
6 db Ø 10 mm elszívólyuk
Ø 80 mm lyukkörön
+ 1 db 7 mm központi lyuk

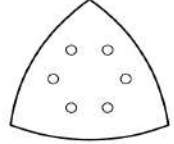

GLS 15
Ø 96 mm háromszög
6 db Ø 8 mm elszívólyuk
Ø 52 mm lyukkörön

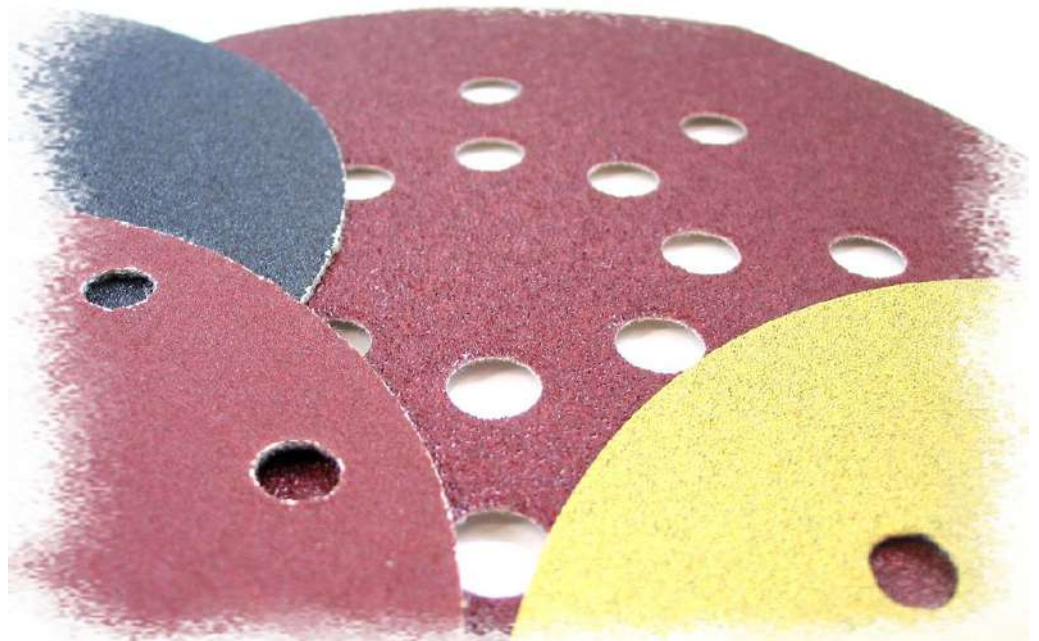
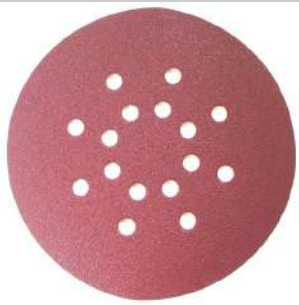

Flexmann tépőzárás csiszolók, teli

Cikkszám	Méret	Szemcse	Lyukasztás	Alkalmazás	Csom.	Listaár (Ft/db)	RK
V-5001	115	40	teli	fa-fém-festék	25	82 Ft	√
V-5002	115	60	teli	fa-fém-festék	25	82 Ft	√
V-5003	115	80	teli	fa-fém-festék	25	82 Ft	√
V-5004	115	100	teli	fa-fém-festék	25	82 Ft	√
V-5005	115	120	teli	fa-fém-festék	25	82 Ft	√
V-5006	115	150	teli	fa-fém-festék	25	82 Ft	√
V-5007	125	40	teli	fa-fém-festék	25	95 Ft	√
V-5008	125	60	teli	fa-fém-festék	25	95 Ft	√
V-5009	125	80	teli	fa-fém-festék	25	95 Ft	√
V-5010	125	100	teli	fa-fém-festék	25	95 Ft	√
V-5011	125	120	teli	fa-fém-festék	25	95 Ft	√
V-5012	125	150	teli	fa-fém-festék	25	95 Ft	√
V-5013	150	40	teli	fa-fém-festék	25	99 Ft	√
V-5014	150	60	teli	fa-fém-festék	25	99 Ft	√
V-5015	150	80	teli	fa-fém-festék	25	99 Ft	√
V-5016	150	100	teli	fa-fém-festék	25	99 Ft	√
V-5017	150	120	teli	fa-fém-festék	25	99 Ft	√
V-5018	150	150	teli	fa-fém-festék	25	99 Ft	√

Flexmann tépőzárás csiszolók, lyukas

Cikkszám	Méret	Szemcse	Lyukasztás	Alkalmazás	Csom.	Listaár (Ft/db)	RK
VD-5260	125	40	6 lyuk	fa-festék-lakk	50	80 Ft	√
VD-5261	125	60	6 lyuk	fa-festék-lakk	50	80 Ft	√
VD-5262	125	80	6 lyuk	fa-festék-lakk	50	70 Ft	√
VD-5263	125	100	6 lyuk	fa-festék-lakk	50	70 Ft	√
VD-5264	125	120	6 lyuk	fa-festék-lakk	50	70 Ft	√
VD-5265	125	150	6 lyuk	fa-festék-lakk	50	70 Ft	√
VD-5266	125	180	6 lyuk	fa-festék-lakk	50	70 Ft	√
VD-5267	125	220	6 lyuk	fa-festék-lakk	50	70 Ft	√
VD-5268	125	240	6 lyuk	fa-festék-lakk	50	70 Ft	√
VD-5269	125	280	6 lyuk	fa-festék-lakk	50	70 Ft	√
VD-5270	125	320	6 lyuk	fa-festék-lakk	50	70 Ft	√
VD-5271	125	400	6 lyuk	fa-festék-lakk	50	70 Ft	√
VD-5272	125	600	6 lyuk	fa-festék-lakk	50	70 Ft	√

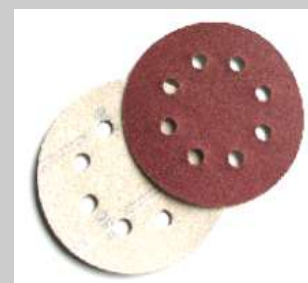

A katalógusban fel nem tüntetett méretek, szemcsék, felhasználhatóság vagy egyéb igény esetén, kérjük hívja ügyfélszolgálatunkat.



Flexmann tépőzárás csiszolók, lyukas

Cikkszám	Méret	Szemcse	Lyukasztás	Alkalmazás	Csom.	Listaár (Ft/db)	RK
V-5039	150	40	6 lyuk	fa-fém-festék	25	99 Ft	√
V-5040	150	60	6 lyuk	fa-fém-festék	25	99 Ft	√
V-5041	150	80	6 lyuk	fa-fém-festék	25	99 Ft	√
V-5042	150	100	6 lyuk	fa-fém-festék	25	99 Ft	√
V-5043	150	120	6 lyuk	fa-fém-festék	25	99 Ft	√
V-5044	150	150	6 lyuk	fa-fém-festék	25	99 Ft	√
V-5045	150	180	6 lyuk	fa-fém-festék	25	99 Ft	√
VD-5380	150	40	8 lyuk	fa-festék-lakk	50	90 Ft	√
VD-5381	150	60	8 lyuk	fa-festék-lakk	50	90 Ft	√
VD-5382	150	80	8 lyuk	fa-festék-lakk	50	90 Ft	√
VD-5383	150	100	8 lyuk	fa-festék-lakk	50	90 Ft	√
VD-5384	150	120	8 lyuk	fa-festék-lakk	50	90 Ft	√
VD-5385	150	150	8 lyuk	fa-festék-lakk	50	90 Ft	√
VD-5386	150	180	8 lyuk	fa-festék-lakk	50	90 Ft	√
VD-5387	150	220	8 lyuk	fa-festék-lakk	50	90 Ft	√
VD-5388	150	240	8 lyuk	fa-festék-lakk	50	90 Ft	√
VD-5389	150	280	8 lyuk	fa-festék-lakk	50	90 Ft	√
VD-5390	150	320	8 lyuk	fa-festék-lakk	50	90 Ft	√
VD-5391	150	400	8 lyuk	fa-festék-lakk	50	90 Ft	√
V-5031	150	40	8+1 lyuk	fa-fém-festék	25	99 Ft	√
V-5032	150	60	8+1 lyuk	fa-fém-festék	25	99 Ft	√
V-5033	150	80	8+1 lyuk	fa-fém-festék	25	99 Ft	√
V-5034	150	100	8+1 lyuk	fa-fém-festék	25	99 Ft	√
V-5035	150	120	8+1 lyuk	fa-fém-festék	25	99 Ft	√
V-5036	150	150	8+1 lyuk	fa-fém-festék	25	99 Ft	√
V-5037	150	180	8+1 lyuk	fa-fém-festék	25	99 Ft	√
V-5038	150	240	8+1 lyuk	fa-fém-festék	25	99 Ft	√
6254411183	225	40	16 lyuk	zsiráf falcsiszoló	25	274 Ft	√
6254411184	225	60	16 lyuk	zsiráf falcsiszoló	25	274 Ft	√
6254411185	225	80	16 lyuk	zsiráf falcsiszoló	25	274 Ft	√
6254411186	225	100	16 lyuk	zsiráf falcsiszoló	25	274 Ft	√
6254411188	225	120	16 lyuk	zsiráf falcsiszoló	25	274 Ft	√
6254411189	225	150	16 lyuk	zsiráf falcsiszoló	25	274 Ft	√

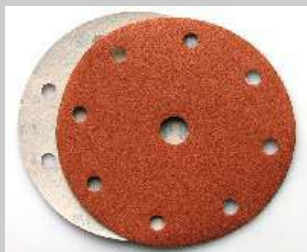

Szemcsézet:

- Z = Cirkon
- A = Korund
- K = Kerámia



Kiválóan használható csiszolóeszköz fa, különböző fém, rozsdá, festék, műgyanta és egyéb felületek megmunkálására, finom és durva csiszolására.

- Minőségi csiszolópapír felülettel, velúr hátlappal
- 10 mm átmérőjű lyukkal
 - egyszerű, könnyű csiszolás
 - kiválóan csiszolt, szép felületeket ad

A katalógusban fel nem tüntetett méretek, felhasználhatóság vagy egyéb igény esetén, kérjük hívja ügyfélszolgálatunkat.

Gumihátlap, fibertárcsához

Cikkszám	Méret	Csatlakozás	Keménység	Csom.	Listaár (Ft/db)	RK
GM-1000	115	M14	standard	1	590 Ft	✓
GM-1002	125	M14	standard	1	780 Ft	✓
GM-1003	180	M14	standard	1	1 260 Ft	✓
GM-1004	230	M14	standard	1	3 460 Ft	✓

Gumihátlap, tépőzáras, M14 menettel

Cikkszám	Méret	Csatlakozás	Keménység/típus	Csom.	Listaár (Ft/db)	RK
GM-1005	125	M14	lágy	1	501 Ft	
GM-1006	115	M14	puha	1		
GM-1007	115	M14	extra puha	1		
GM-1009	115	M14	tépőzáras	1	1 114 Ft	✓
GM-1012	125	M14	tépőzáras	1	1 274 Ft	✓
GM-1013	150	M14	tépőzáras	1	2 128 Ft	✓

Gumihátlap, tépőzáras, "Gripper"

Cikkszám	Méret	Csatlakozás	Típus	Csom.	Listaár (Ft/db)	RK
GM-1008	125	M14	Gripper	1	2 476 Ft	✓

Gumihátlap, tépőzáras, csapos

Cikkszám	Méret	Csap	Felfogatás	Csom.	Listaár (Ft/db)	RK
GM-1014	115	6 mm	standard	1		
GM-1015	125	6 mm	standard	1	950 Ft	✓
GM-1016	125	8 mm	standard	1	950 Ft	✓
22062	115	M14/8 mm	tépőzáras	1	750 Ft	✓
22063	125	M14/8 mm	tépőzáras	1	754 Ft	✓
22064	150	M14/8 mm	tépőzáras	1	950 Ft	

Gumihátlap, tépőzáras

Cikkszám	Méret	Csatlakozás	Perforáció	Csom.	Listaár (Ft/db)	RK
GM-1018	123	5/16"	teli	1		
GM-1019	123	5/16"	8 lyuk	1		
GM-1020	148	5/16"	teli	1		
GM-1021	148	5/16"	8 lyuk	1		
GM-1022	148	5/16"	8 lyuk	1		

A katalógusban fel nem tüntetett méretek, szemcsék, felhasználhatóság vagy egyéb igény esetén, kérjük hívja ügyfélszolgálatunkat.



Vászon alapú végtelenített csiszolószalagok, fa/fém

Cikkszám	Méret	Szemcse	Alkalmazás	Csom.	Listaár (Ft/db)	RK
SB-2011	457x75 mm	A40	fa-fém	10	170 Ft	√
SB-2012	457x75 mm	A60	fa-fém	10	170 Ft	√
SB-2013	457x75 mm	A80	fa-fém	10	170 Ft	√
SB-2014	457x75 mm	A100	fa-fém	10	170 Ft	√
SB-2015	457x75 mm	A120	fa-fém	10	170 Ft	√
SB-2016	457x75 mm	A150	fa-fém	10	170 Ft	√
SB-2029	533x75 mm	A40	fa-fém	10	180 Ft	√
SB-2030	533x75 mm	A60	fa-fém	10	180 Ft	√
SB-2031	533x75 mm	A80	fa-fém	10	180 Ft	√
SB-2032	533x75 mm	A100	fa-fém	10	180 Ft	√
SB-2033	533x75 mm	A120	fa-fém	10	180 Ft	√
SB-2034	533x75 mm	A150	fa-fém	10	180 Ft	√
SB-2058	610x100 mm	A40	fa-fém	10	236 Ft	√
SB-2059	610x100 mm	A60	fa-fém	10	236 Ft	√
SB-2060	610x100 mm	A80	fa-fém	10	236 Ft	√
SB-2061	610x100 mm	A100	fa-fém	10	236 Ft	√
SB-2062	610x100 mm	A120	fa-fém	10	236 Ft	√
SB-2064	620x100 mm	A40	fa-fém	10	269 Ft	√
SB-2065	620x100 mm	A60	fa-fém	10	269 Ft	
SB-2066	620x100 mm	A80	fa-fém	10	269 Ft	√
SB-2067	620x100 mm	A100	fa-fém	10	269 Ft	√
SB-2068	620x100 mm	A120	fa-fém	10	269 Ft	√

Kiválóan használható csiszolóeszköz fa, különböző fém, rozsdá, festék, műgyanta és egyéb felületek megmunkálására, finom és durva csiszolására.

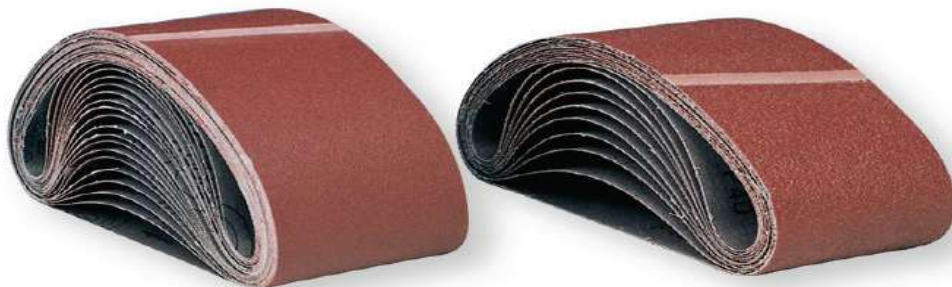
Szemcsézet:

Z = Cirkon
A = Korund
K = Kerámia

A katalógusban fel nem tüntetett méretek, felhasználhatóság vagy egyéb igény esetén, kérjük hívja ügyfélszolgálatunkat.

Vászon alapú végtelenített csiszolószalagok, fém/INOX

Cikkszám	Méret	Szemcse	Alk.	Csom.	Listaár (Ft/db)	RK
SB-2107	2000x75 mm	Z36	fém-inox	10	979 Ft	✓
SB-2108	2000x75 mm	Z40	fém-inox	10	979 Ft	✓
SB-2110	2000x75 mm	Z60	fém-inox	10	979 Ft	✓
SB-2111	2000x75 mm	Z80	fém-inox	10	979 Ft	✓
SB-2112	2000x75 mm	Z100	fém-inox	10	979 Ft	✓
SB-2113	2000x75 mm	Z120	fém-inox	10	979 Ft	✓
SB-2114	2000x150 mm	Z36	fém-inox	10	1 960 Ft	✓
SB-2115	2000x150 mm	Z40	fém-inox	10	1 960 Ft	✓
SB-2117	2000x150 mm	Z60	fém-inox	10	1 960 Ft	✓
SB-2118	2000x150 mm	Z80	fém-inox	10	1 960 Ft	✓
SB-2119	2000x150 mm	Z100	fém-inox	10	1 960 Ft	✓
SB-2120	2000x150 mm	Z120	fém-inox	10	1 960 Ft	✓



Vászon alapú végtelenített csiszolószalagok, kerámia, fém/INOX

Cikkszám	Méret	Szemcse	Alk.	Csom.	Listaár (Ft/db)	RK
967067	2000x75 mm	K40	fém-inox	10	3 637 Ft	
6084968	2000x75 mm	K60	fém-inox	10	2 817 Ft	✓
972006	2000x150 mm	K40	fém-inox	10	6 919 Ft	✓
966249	2000x150 mm	K60	fém-inox	10	5 365 Ft	✓



Kiválóan használható csiszolóeszköz fa, különböző fém, rozsdá, festék, műgyanta és egyéb felületek megmunkálására, finom és durva csiszolására.

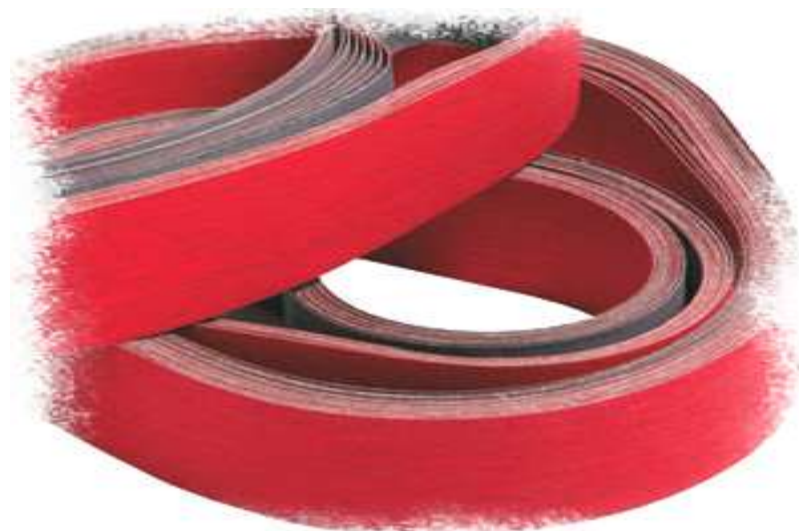

Szemcsézet:

Z = Cirkon
A = Korund
K = Kerámia

A katalógusban fel nem tüntetett méretek, szemcsék, felhasználhatóság vagy egyéb igény esetén, kérjük hívja ügyfélszolgálatunkat.

KLINGSPOR

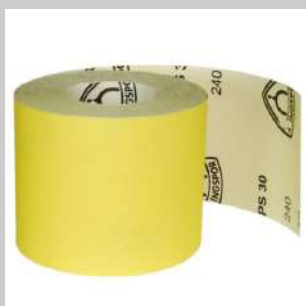

Papír alapú csiszoló tekercek PS 30 D

Cikkszám	Méret	Szemcse	Alkalmazás	Csom.	Listaár (Ft/db)	RK
174094	115x4500	40	fa-festék-lakk	1	944 Ft	√
174095	115x4500	60	fa-festék-lakk	1	801 Ft	√
174096	115x4500	80	fa-festék-lakk	1	686 Ft	√
174097	115x4500	100	fa-festék-lakk	1	602 Ft	√
174098	115x4500	120	fa-festék-lakk	1	602 Ft	√
174099	115x4500	150	fa-festék-lakk	1	602 Ft	√
174100	115x4500	180	fa-festék-lakk	1	602 Ft	√
174086	115x50000	40	fa-festék-lakk	1	8 764 Ft	√
174088	115x50000	60	fa-festék-lakk	1	7 144 Ft	√
174089	115x50000	80	fa-festék-lakk	1	6 386 Ft	√
174090	115x50000	100	fa-festék-lakk	1	5 906 Ft	√
174091	115x50000	120	fa-festék-lakk	1	5 906 Ft	√
174092	115x50000	150	fa-festék-lakk	1	5 906 Ft	√
174093	115x50000	180	fa-festék-lakk	1	5 906 Ft	√
182418	115x50000	240	fa-festék-lakk	1	5 951 Ft	√
182419	115x50000	320	fa-festék-lakk	1	5 951 Ft	√

KLINGSPOR



Papír-vászon alapú parketta csiszoló tekercek PS 19 F

Cikkszám	Méret	Szemcse	Alkalmazás	Csom.	Listaár (Ft/db)	RK
266734	200x30000	16	parketta	1	30 806 Ft	√
266746	200x30000	24	parketta	1	28 850 Ft	√
266755	200x30000	36	parketta	1	24 019 Ft	√
266761	200x30000	40	parketta	1	21 674 Ft	√
266770	200x30000	60	parketta	1	33 640 Ft	√
266777	200x30000	80	parketta	1	32 915 Ft	√

A katalógusban fel nem tüntetett méretek, felhasználhatóság vagy egyéb igény esetén, kérjük hívja ügyfélszolgálatunkat.

Vászon alapú csiszoló tekercsek KL 375 J

Cikkszám	Méret	Szemcse	Alkalmazás	Csom.	Listaár (Ft/db)	RK
301050	115x5000	40	fa-fém	1	1 417 Ft	✓
266533	115x5000	60	fa-fém	1	1 289 Ft	✓
266543	115x5000	100	fa-fém	1	1 150 Ft	✓
301051	115x5000	150	fa-fém	1	1 150 Ft	✓
301052	115x5000	180	fa-fém	1	1 150 Ft	✓
301053	115x5000	220	fa-fém	1	1 161 Ft	✓
266529	120x50000	36	fa-fém	1	14 718 Ft	✓
266532	120x50000	40	fa-fém	1	14 074 Ft	✓
266536	120x50000	60	fa-fém	1	12 796 Ft	✓
266541	120x50000	80	fa-fém	1	11 414 Ft	✓
266546	120x50000	100	fa-fém	1	11 414 Ft	✓
266551	120x50000	120	fa-fém	1	11 414 Ft	✓
266554	120x50000	150	fa-fém	1	11 414 Ft	✓
266557	120x50000	180	fa-fém	1	11 414 Ft	✓

Csiszoló szivacsok (4 oldalas)

Cikkszám	Méret	Szemcse	Alkalmazás	Csom.	Listaár (Ft/db)	RK
63642550593	100x66x26	60	fa-festék-lakk	1	152 Ft	✓
63642550594	100x66x26	100	fa-festék-lakk	1	152 Ft	✓
63642550595	100x66x26	180	fa-festék-lakk	1	152 Ft	✓

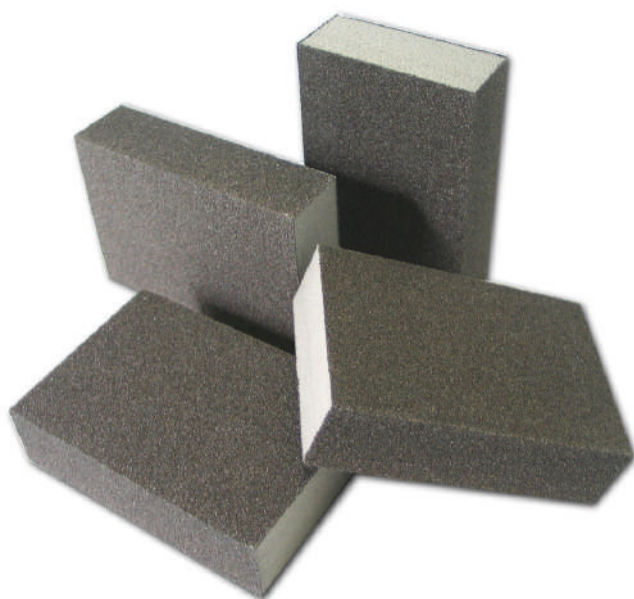

A katalógusban fel nem tüntetett méretek, szemcsék, felhasználhatóság vagy egyéb igény esetén, kérjük hívja ügyfélszolgálatunkat.





Vászon alapú csiszoló lapok

Cikkszám	Méret	Szemcse	Alkalmazás	Csom.	Listaár (Ft/db)	RK
BLW-1220	230x280 (A/4)	P40	fa-fém-festék	50	103 Ft	√
BLW-1221	230x280 (A/4)	P60	fa-fém-festék	50	103 Ft	√
BLW-1222	230x280 (A/4)	P80	fa-fém-festék	50	103 Ft	√
BLW-1223	230x280 (A/4)	P100	fa-fém-festék	50	103 Ft	√
BLW-1224	230x280 (A/4)	P120	fa-fém-festék	50	103 Ft	√
BLW-1232	230x280 (A/4)	P150	fa-fém-festék	50	103 Ft	√
BLW-1225	460x280 (A/3)	P40	fa-fém-festék	50	176 Ft	√
BLW-1226	460x280 (A/3)	P60	fa-fém-festék	50	176 Ft	√
BLW-1227	460x280 (A/3)	P80	fa-fém-festék	50	176 Ft	√
BLW-1228	460x280 (A/3)	P100	fa-fém-festék	50	176 Ft	√
BLW-1229	460x280 (A/3)	P120	fa-fém-festék	50	176 Ft	√
BLW-1230	460x280 (A/3)	P150	fa-fém-festék	50	176 Ft	√
BLW-1231	460x280 (A/3)	P180	fa-fém-festék	50	176 Ft	√



KLINGSPOR



PS 8 A

Vízi csiszolók

Cikkszám	Méret	Szemcse	Alkalmazás	Csom.	Listaár (Ft/db)	RK
269269	230x280 (A/4)	K 180	festék-lakk-műanyag	50	92,30 Ft	√
269275	230x280 (A/4)	K 220	festék-lakk-műanyag	50	92,30 Ft	√
269279	230x280 (A/4)	K 240	festék-lakk-műanyag	50	92,30 Ft	√
269285	230x280 (A/4)	K 280	festék-lakk-műanyag	50	92,30 Ft	√
269289	230x280 (A/4)	K 320	festék-lakk-műanyag	50	92,30 Ft	√
269294	230x280 (A/4)	K 360	festék-lakk-műanyag	50	92,30 Ft	√
269299	230x280 (A/4)	K 400	festék-lakk-műanyag	50	92,30 Ft	√
269314	230x280 (A/4)	K 600	festék-lakk-műanyag	50	92,30 Ft	√
269323	230x280 (A/4)	K 800	festék-lakk-műanyag	50	98,00 Ft	√
269328	230x280 (A/4)	K 1000	festék-lakk-műanyag	50	98,00 Ft	√
269334	230x280 (A/4)	K 1200	festék-lakk-műanyag	50	98,00 Ft	√
269340	230x280 (A/4)	K 1500	festék-lakk-műanyag	50	98,00 Ft	√
269344	230x280 (A/4)	K 2000	festék-lakk-műanyag	50	98,00 Ft	√
269352	230x280 (A/4)	K 2500	festék-lakk-műanyag	50	98,00 Ft	√

A vízi csiszolók rugalmas latex papír alapanyaga kitűnő illeszkedést tesz lehetővé. Használható nedves- és szárazcsiszoláshoz egyaránt.

A katalógusban fel nem tüntetett méretek, felhasználhatóság vagy egyéb igény esetén, kérjük hívja ügyfélszolgálatunkat.

Flíz tekercs

Cikkszám	Méret	Szemcse	Csom.	Listaár (Ft/db)	RK
VR-1041	115x10000 mm	P180	1	9 600 Ft	✓
VR-1042	115x10000 mm	P280	1	9 600 Ft	✓
VR-1043	115x10000 mm	P400	1	9 600 Ft	✓

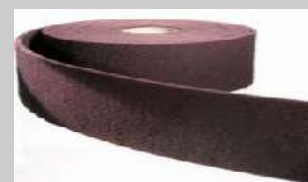

Flíz lapok

Cikkszám	Méret	Tulajdonság	Csom.	Listaár (Ft/db)	RK
VH-1080	150x230 mm	Zöld A/C	10	384 Ft	
VH-1081	150x230 mm	Durva	10	518 Ft	
VH-1082	150x230 mm	Közepes	10	518 Ft	
VH-1083	150x230 mm	Puha	10	422 Ft	
VH-1084	150x230 mm	Nagyon puha	10	518 Ft	
VH-1085	150x230 mm	Ultra puha	10	422 Ft	
VH-1086	150x230 mm	Fehér	10	384 Ft	



Tépőzárás flíz korongok

Cikkszám	Méret	Szemcse	Tulajdonság	Csom.	Listaár (Ft/db)	RK
VR-1001	115 mm	P100	Durva	20	1 280 Ft	
VR-1002	115 mm	P180	Közepes	20	1 101 Ft	
VR-1003	115 mm	P280	Puha	20	1 101 Ft	
VR-1011	125 mm	P100	Durva	20	1 517 Ft	
VR-1012	125 mm	P180	Közepes	20	1 280 Ft	
VR-1013	125 mm	P180	Puha	20	1 280 Ft	
VR-1021	150 mm	P100	Durva	20	1 920 Ft	
VR-1022	150 mm	P180	Közepes	20	1 728 Ft	
VR-1023	150 mm	P280	Puha	20	1 728 Ft	



A katalógusban fel nem tüntetett méretek, szemcsék, felhasználhatóság vagy egyéb igény esetén, kérjük hívja ügyfélszolgálatunkat.

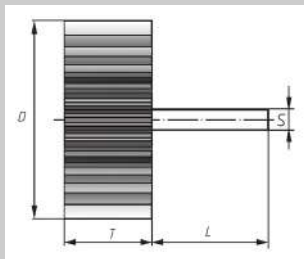

D=átmérő
T=vastagság
S=csap átmérő

Csapos kombi flíz 6 mm-es csappal, fém/INOX

Cikkszám	Méret DxTxS	Szemcse	Alkalmazás	Csom.	Listaár (Ft/db)	RK
L-2903	50x30x6 mm	P60	fém-inox	10	1 287 Ft	√
L-2904	50x30x6 mm	P100	fém-inox	10	1 287 Ft	√
L-2905	50x30x6 mm	P150	fém-inox	10	1 287 Ft	√
L-2906	50x30x6 mm	P240	fém-inox	10	1 287 Ft	√
L-2915	60x30x6 mm	P60	fém-inox	10	1 596 Ft	√
L-2916	60x30x6 mm	P100	fém-inox	10	1 596 Ft	√
L-2917	60x30x6 mm	P150	fém-inox	10	1 596 Ft	√
L-2918	60x30x6 mm	P240	fém-inox	10	1 596 Ft	√
L-2920	60x50x6 mm	P60	fém-inox	10	1 878 Ft	√
L-2921	60x50x6 mm	P100	fém-inox	10	1 878 Ft	√
L-2922	60x50x6 mm	P150	fém-inox	10	1 878 Ft	√
L-2923	60x50x6 mm	P240	fém-inox	10	1 878 Ft	√
L-2945	80x50x6 mm	P60	fém-inox	10	2 495 Ft	√
L-2946	80x50x6 mm	P100	fém-inox	10	2 495 Ft	√
L-2947	80x50x6 mm	P150	fém-inox	10	2 495 Ft	√
L-2948	80x50x6 mm	P240	fém-inox	10	2 495 Ft	√
L-2951	100x50x6 mm	P60	fém-inox	10	4 397 Ft	√
L-2952	100x50x6 mm	P100	fém-inox	10	4 397 Ft	√
L-2953	100x50x6 mm	P150	fém-inox	10	4 397 Ft	√
L-2954	100x50x6 mm	P240	fém-inox	10	4 397 Ft	√



A katalógusban fel nem tüntetett méretek, felhasználhatóság vagy egyéb igény esetén, kérjük hívja ügyfélszolgálatunkat.

Csapos flíz 6 mm-es csappal, fém/INOX

Cikkszám	Méret DxTxS	Tulajdonság	Alkalmazás	Csom.	Listaár (Ft/db)	RK
L-2845	50x30x6 mm	Durva	fém-inox	10	1 415 Ft	✓
L-2846	50x30x6 mm	Közepes	fém-inox	10	1 415 Ft	✓
L-2847	50x30x6 mm	Nagyon puha	fém-inox	10	1 415 Ft	✓
L-2853	60x30x6 mm	Durva	fém-inox	10	1 646 Ft	✓
L-2854	60x30x6 mm	Közepes	fém-inox	10	1 646 Ft	✓
L-2855	60x30x6 mm	Nagyon puha	fém-inox	10	1 646 Ft	✓
L-2860	60x50x6 mm	Durva	fém-inox	10	1 826 Ft	✓
L-2861	60x50x6 mm	Közepes	fém-inox	10	1 826 Ft	✓
L-2862	60x50x6 mm	Nagyon puha	fém-inox	10	1 826 Ft	✓
L-2873	80x50x6 mm	Durva	fém-inox	10	2 392 Ft	✓
L-2874	80x50x6 mm	Közepes	fém-inox	10	2 392 Ft	✓
L-2875	80x50x6 mm	Nagyon puha	fém-inox	10	2 392 Ft	✓
L-2881	100x50x6 mm	Durva	fém-inox	10	4 089 Ft	✓
L-2882	100x50x6 mm	Közepes	fém-inox	10	4 089 Ft	✓
L-2883	100x50x6 mm	Nagyon puha	fém-inox	10	4 089 Ft	✓

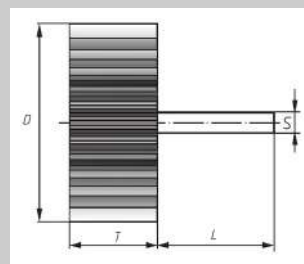

D=átmérő
T=vastagság
S=csap átmérő



A katalógusban fel nem tüntetett méretek, szemcsék, felhasználhatóság vagy egyéb igény esetén, kérjük hívja ügyfélszolgálatunkat.



Csapos lamellás csiszolók 6 mm-es csappal, fém/INOX

Cikkszám	Méret DxTxS mm	Szemcse	Alkalmazás	Csom.	Listaár (Ft/db)	RK
L-2005	20x10x6 mm	P40	fém-inox	10	487 Ft	√
L-2006	20x10x6 mm	P60	fém-inox	10	487 Ft	√
L-2007	20x10x6 mm	P80	fém-inox	10	487 Ft	√
L-2008	20x10x6 mm	P120	fém-inox	10	487 Ft	√
L-2009	20x10x6 mm	P180	fém-inox	10	487 Ft	√
L-2010	20x10x6 mm	P240	fém-inox	10	487 Ft	√
L-2011	20x10x6 mm	P320	fém-inox	10	514 Ft	√
L-2013	20x15x6 mm	P40	fém-inox	10	514 Ft	√
L-2014	20x15x6 mm	P60	fém-inox	10	514 Ft	√
L-2015	20x15x6 mm	P80	fém-inox	10	514 Ft	√
L-2016	20x15x6 mm	P120	fém-inox	10	514 Ft	√
L-2017	20x15x6 mm	P180	fém-inox	10	514 Ft	√
L-2018	20x15x6 mm	P240	fém-inox	10	514 Ft	√
L-2019	20X20x6 mm	P40	fém-inox	10	514 Ft	√
L-2020	20X20x6 mm	P60	fém-inox	10	514 Ft	√
L-2021	20X20x6 mm	P80	fém-inox	10	514 Ft	√
L-2022	20X20x6 mm	P120	fém-inox	10	514 Ft	√
L-2023	20X20x6 mm	P180	fém-inox	10	514 Ft	√
L-2024	20X20x6 mm	P240	fém-inox	10	514 Ft	√
L-2025	25X15x6 mm	P40	fém-inox	10	544 Ft	√
L-2026	25X15x6 mm	P60	fém-inox	10	544 Ft	√
L-2027	25X15x6 mm	P80	fém-inox	10	544 Ft	√
L-2028	25X15x6 mm	P120	fém-inox	10	544 Ft	√
L-2029	25X15x6 mm	P180	fém-inox	10	544 Ft	√
L-2030	25X15x6 mm	P240	fém-inox	10	544 Ft	√
L-2068	25X20x6 mm	P60	fém-inox	10	865 Ft	√
L-2069	25X20x6 mm	P80	fém-inox	10	865 Ft	√

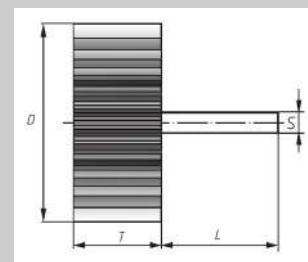

D=átmérő
T=vastagság
S=csap átmérő

Csiszolóváson lapkákból készült csiszolókorong, ami jól illeszkedik a megmunkálandó felülethez. Rugalmas, gyors munkavégzést tesz lehetővé. 6 mm-es csappal csatlakoztatható géphez, így gyakorlatilag bárhol könnyedén használható.

A katalógusban fel nem tüntetett méretek, szemcsék, felhasználhatóság vagy egyéb igény esetén, kérjük hívja ügyfélszolgálatunkat.

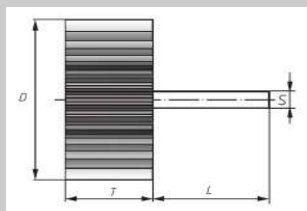

D=átmérő
T=vastagság
S=csap átmérő

Csapos lamellás csiszolók 6 mm-es csappal, fém/INOX

Cikkszám	Méret DxTxS	Szemcse	Alkalmazás	Csom.	Listaár (Ft/db)	RK
L-2085	30x10x6 mm	P40	fém-inox	10	544 Ft	✓
L-2086	30x10x6 mm	P60	fém-inox	10	544 Ft	✓
L-2087	30x10x6 mm	P80	fém-inox	10	544 Ft	✓
L-2088	30x10x6 mm	P120	fém-inox	10	544 Ft	✓
L-2089	30x10x6 mm	P150	fém-inox	10	544 Ft	✓
L-2090	30x10x6 mm	P180	fém-inox	10	544 Ft	✓
L-2092	30x10x6 mm	P240	fém-inox	10	544 Ft	✓
L-2093	30x10x6 mm	P320	fém-inox	10	544 Ft	✓
L-2097	30x20x6 mm	P40	fém-inox	10	441 Ft	✓
L-2098	30x20x6 mm	P60	fém-inox	10	441 Ft	✓
L-2099	30x20x6 mm	P80	fém-inox	10	441 Ft	✓
L-2100	30x20x6 mm	P120	fém-inox	10	441 Ft	✓
L-2101	30x20x6 mm	P240	fém-inox	10	441 Ft	✓
L-2139	40X20x6 mm	P40	fém-inox	10	630 Ft	✓
L-2140	40X20x6 mm	P60	fém-inox	10	630 Ft	✓
L-2141	40X20x6 mm	P80	fém-inox	10	630 Ft	✓
L-2142	40X20x6 mm	P120	fém-inox	10	630 Ft	✓
L-2144	40X20x6 mm	P180	fém-inox	10	630 Ft	✓
L-2143	40X20x6 mm	P240	fém-inox	10	630 Ft	✓
L-2151	40X30x6 mm	P40	fém-inox	10	630 Ft	✓
L-2152	40X30x6 mm	P60	fém-inox	10	630 Ft	✓
L-2153	40X30x6 mm	P80	fém-inox	10	630 Ft	✓
L-2154	40X30x6 mm	P120	fém-inox	10	630 Ft	✓
L-2155	40X30x6 mm	P240	fém-inox	10	630 Ft	✓
L-2175	50X20x6 mm	P40	fém-inox	10	744 Ft	✓
L-2176	50X20x6 mm	P60	fém-inox	10	744 Ft	✓
L-2177	50X20x6 mm	P80	fém-inox	10	744 Ft	✓
L-2178	50X20x6 mm	P120	fém-inox	10	744 Ft	✓
L-2182	50X20x6 mm	P150	fém-inox	10	744 Ft	✓
L-2183	50X20x6 mm	P240	fém-inox	10	744 Ft	✓

Csiszolóváson lapkákból készült csiszolókorong, ami jól illeszkedik a megmunkálandó felülethez. Rugalmas, gyors munkavégzést tesz lehetővé. 6 mm-es csappal csatlakoztatható géphez, így gyakorlatilag bárhol könnyedén használható.

A katalógusban fel nem tüntetett méretek, felhasználhatóság vagy egyéb igény esetén, kérjük hívja ügyfélszolgálatunkat.

Csapos lamellás csiszolók 6 mm-es csappal, fém/INOX

Cikkszám	Méret DxTxS mm	Szemcse	Alkalmazás	Csom.	Listaár (Ft/db)	RK
L-2187	50X30x6 mm	P40	fém-inox	10	830 Ft	√
L-2188	50X30x6 mm	P60	fém-inox	10	830 Ft	√
L-2189	50X30x6 mm	P80	fém-inox	10	830 Ft	√
L-2190	50X30x6 mm	P120	fém-inox	10	830 Ft	√
L-2194	50X30x6 mm	P150	fém-inox	10	830 Ft	√
L-2195	50X30x6 mm	P240	fém-inox	10	830 Ft	√
L-2211	60X20x6 mm	P40	fém-inox	10	800 Ft	√
L-2212	60X20x6 mm	P60	fém-inox	10	800 Ft	√
L-2213	60X20x6 mm	P80	fém-inox	10	800 Ft	√
L-2214	60X20x6 mm	P120	fém-inox	10	800 Ft	√
L-2215	60X20x6 mm	P240	fém-inox	10	800 Ft	√
L-2223	60X30x6 mm	P40	fém-inox	10	915 Ft	√
L-2224	60X30x6 mm	P60	fém-inox	10	915 Ft	√
L-2225	60X30x6 mm	P80	fém-inox	10	915 Ft	√
L-2226	60X30x6 mm	P120	fém-inox	10	915 Ft	√
L-2227	60X30x6 mm	P150	fém-inox	10	915 Ft	√
L-2228	60X30x6 mm	P240	fém-inox	10	1 030 Ft	√
L-2229	60X40x6 mm	P40	fém-inox	10	1 059 Ft	√
L-2230	60X40x6 mm	P60	fém-inox	10	1 059 Ft	√
L-2231	60X40x6 mm	P80	fém-inox	10	1 059 Ft	√
L-2232	60X40x6 mm	P120	fém-inox	10	1 059 Ft	√
L-2233	60X40x6 mm	P240	fém-inox	10	1 200 Ft	√
L-2240	60X50x6 mm	P40	fém-inox	10	1 200 Ft	√
L-2241	60X50x6 mm	P60	fém-inox	10	1 200 Ft	√
L-2242	60X50x6 mm	P80	fém-inox	10	1 200 Ft	√
L-2243	60X50x6 mm	P120	fém-inox	10	1 229 Ft	√
L-2244	60X50x6 mm	P180	fém-inox	10	1 287 Ft	√
L-2245	60X50x6 mm	P240	fém-inox	10	1 371 Ft	√
L-2246	60X50x6 mm	P320	fém-inox	10	1 371 Ft	√

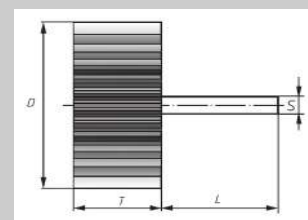

D=átmérő
T=vastagság
S=csap átmérő

Csiszolóváson lapkákból készült csiszolókorong, ami jól illeszkedik a megmunkálandó felülethez. Rugalmas, gyors munkavégzést tesz lehetővé. 6 mm-es csappal csatlakoztatható géphez, így gyakorlatilag bárhol könnyedén használható.

A katalógusban fel nem tüntetett méretek, szemcsék, felhasználhatóság vagy egyéb igény esetén, kérjük hívja ügyfélszolgálatunkat.

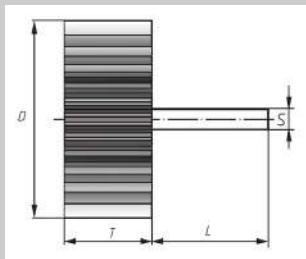

D=átmérő
T=vastagság
S=csap átmérő

Csapos lamellás csiszolók 6 mm-es csappal, fém/INOX

Cikkszám	Méret DxTxS	Szemcse	Alkalmazás	Csom.	Listaár (Ft/db)	RK
L-2253	80x30x6 mm	P40	fém-inox	10	1 287 Ft	✓
L-2254	80x30x6 mm	P60	fém-inox	10	1 287 Ft	✓
L-2255	80x30x6 mm	P80	fém-inox	10	1 287 Ft	✓
L-2256	80x30x6 mm	P120	fém-inox	10	1 315 Ft	✓
L-2257	80x30x6 mm	P240	fém-inox	10	1 686 Ft	✓
L-2259	80x40x6 mm	P40	fém-inox	10	1 600 Ft	✓
L-2260	80x40x6 mm	P60	fém-inox	10	1 600 Ft	✓
L-2261	80x40x6 mm	P80	fém-inox	10	1 600 Ft	✓
L-2262	80x40x6 mm	P120	fém-inox	10	1 600 Ft	✓
L-2263	80x40x6 mm	P240	fém-inox	10	1 600 Ft	✓
L-2265	80x50x6 mm	P40	fém-inox	10	1 800 Ft	✓
L-2266	80x50x6 mm	P60	fém-inox	10	1 800 Ft	✓
L-2267	80x50x6 mm	P80	fém-inox	10	1 800 Ft	✓
L-2268	80x50x6 mm	P120	fém-inox	10	1 828 Ft	✓
L-2269	80x50x6 mm	P240	fém-inox	10	2 315 Ft	✓

D x T x S (mm)	Minimális fordulatszám	Optimális fordulatszám	Maximális fordulatszám
30x15x6	12000	16500	25500
30x20x6	12000	16500	25500
40x20x6	9600	12500	19100
50x20x6	7000	10000	15300
50x30x6	7000	10000	15300
60x15x6	6300	8300	12700
60x30x6	6300	8300	12700
60x40x6	6300	8300	12700
80x50x6	4800	6200	9600

A katalógusban fel nem tüntetett méretek, felhasználhatóság vagy egyéb igény esetén, kérjük hívja ügyfélszolgálatunkat.

Szturnusz lamellás csiszolók

Cikkszám	Méret d1xbxd2	Szemcse	Alkalmazás	Csom.	Listaár (Ft/db)	RK
63642585405	165x30x30 mm	P40	festék-lakk-fa-fém	1	6 228 Ft	
63642585411	165x30x30 mm	P60	festék-lakk-fa-fém	1	6 210 Ft	
63642585413	165x30x30 mm	P80	festék-lakk-fa-fém	1	6 248 Ft	
63642585414	165x30x30 mm	P100	festék-lakk-fa-fém	1	6 416 Ft	
63642585415	165x30x30 mm	P120	festék-lakk-fa-fém	1	6 550 Ft	
66251168492	165x30x30 mm	P150	festék-lakk-fa-fém	1	7 212 Ft	
L-2400	165x50x45 mm	P40	festék-lakk-fa-fém	1	7 040 Ft	✓
L-2401	165x50x45 mm	P60	festék-lakk-fa-fém	1	7 040 Ft	✓
63642585418	165x50x30 mm	P80	festék-lakk-fa-fém	1	7 590 Ft	
63642585419	165x50x30 mm	P100	festék-lakk-fa-fém	1	7 590 Ft	
63642585420	165x50x30 mm	P120	festék-lakk-fa-fém	1	7 590 Ft	
63642585421	200x50x30 mm	P40	festék-lakk-fa-fém	1	11 624 Ft	
63642585423	200x50x30 mm	P60	festék-lakk-fa-fém	1	11 624 Ft	
63642585425	200x50x30 mm	P80	festék-lakk-fa-fém	1	11 850 Ft	
63642585426	200x50x30 mm	P120	festék-lakk-fa-fém	1	12 154 Ft	

Felfogó tárcsák lamellás csiszolókhöz

Cikkszám	Méret	Külső \varnothing x furat	Furat max.	Csom.	Listaár (Ft/db)	RK
14823	165 mm	79x12 mm	40 mm	2	1251	✓
14824	200+250 mm	121x14 mm	50 mm	2	2071	✓

Kiváló minőségű, nagyon erős csiszolóvászon lapokból készült csiszolókorong, ami hosszú élettartamú, jól használható, rugalmas, a felületi formákhoz jól illeszkedő eszköz. A durva megmunkálástól a finomabb felületű csiszolásig nagyon sokféle módon alkalmazható, amit a 40-től a 320-ig terjedő szemcseméreték biztosítanak.

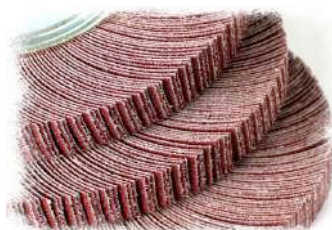

A katalógusban fel nem tüntetett méretek, szemcsék, felhasználhatóság vagy egyéb igény esetén, kérjük hívja ügyfélszolgálatunkat.

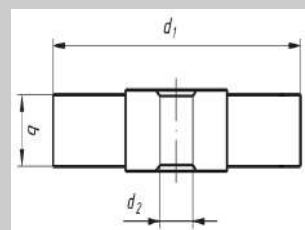

Legnagyobb percenkénti fordulát

Ø 100 mm	8000
Ø 150 mm	5800
Ø 165 mm	5500
Ø 200 mm	4500
Ø 250 mm	3500
Ø 300 mm	2800

KLINGSPOR



SMT 800 Special



SMT 850 Plus Special

Flíz lamellás csiszolókorong

Cikkszám	Méret	Finomság	Szín	Csom.	Listaár (Ft/db)	Rk
278495	115x22,2 mm	durva	barna	5	1 493 Ft	✓
278496	115x22,2 mm	közepes	sötétbarna	5	1 493 Ft	✓
278497	115x22,2 mm	nagyon puha	kék	5	1 493 Ft	✓
278498	125x22,2 mm	durva	barna	5	1 673 Ft	✓
278499	125x22,2 mm	közepes	sötétbarna	5	1 673 Ft	✓
278500	125x22,2 mm	nagyon puha	kék	5	1 673 Ft	✓

Minőségi flíz lamellás csiszolókorong nemesacél finiseléshez.

Kombinált flíz lamellás csiszolókorong

Cikkszám	Méret	Finomság	Szín	Szemcse	Csom.	Listaár (Ft/db)	Rk
312556	115x22,2 mm	durva	barna	P60	5	4 439 Ft	✓
312557	115x22,2 mm	közepes	sötétbarna	P80	5	4 439 Ft	✓
312558	115x22,2 mm	nagyon puha	kék	P120	5	4 439 Ft	✓
312559	125x22,2 mm	durva	barna	P60	5	4 994 Ft	✓
312560	125x22,2 mm	közepes	sötétbarna	P80	5	4 994 Ft	✓
312561	125x22,2 mm	nagyon puha	kék	P120	5	4 994 Ft	✓

Minőségi kombinált flíz lamellás csiszolókorong.
Speciális termék nemesacél AWI-hegesztési varratainak megmunkálásához.



A katalógusban fel nem tüntetett méretek, felhasználhatóság vagy egyéb igény esetén, kérjük hívja ügyfélszolgálatunkat.

Flizkorong, fém/INOX

Cikkszám	Szemcse	Méret	Alkalmazási terület	Max.fordulat	Listaár (Ft/db)	RK
L-3001	Durva	150x30x25 mm	fém-inox	3820	11 008 Ft	
L-3002	Közepes	150x30x25 mm	fém-inox	3820	11 008 Ft	
L-3003	Finom	150x30x25 mm	fém-inox	3820	11 456 Ft	
L-3004	Extra finom	150x30x25 mm	fém-inox	3820	11 968 Ft	
L-3021	Durva	150x50x25 mm	fém-inox	3820	12 416 Ft	
L-3022	Közepes	150x50x25 mm	fém-inox	3820	12 416 Ft	
L-3023	Finom	150x50x25 mm	fém-inox	3820	13 120 Ft	
L-3024	Extra finom	150x50x25 mm	fém-inox	3820	13 824 Ft	
L-3045	Durva	200x50x25 mm	fém-inox	2850	15 936 Ft	
L-3046	Közepes	200x50x25 mm	fém-inox	2850	15 936 Ft	
L-3047	Finom	200x50x25 mm	fém-inox	2850	16 832 Ft	
L-3048	Extra finom	200x50x25 mm	fém-inox	2850	17 792 Ft	

Kombinált lamellás csiszoló, fém/INOX

Cikkszám	Szemcse	Méret	Alkalmazási terület	Max.fordulat	Listaár (Ft/db)	RK
L-3050	Durva	150x30x25 mm	fém-inox	3820	11 968 Ft	
L-3051	Közepes	150x30x25 mm	fém-inox	3820	11 968 Ft	
L-3052	Finom	150x30x25 mm	fém-inox	3820	12 608 Ft	
L-3059	Extra finom	150x30x25 mm	fém-inox	3820	13 568 Ft	
L-3053	Durva	150x50x25 mm	fém-inox	3820	13 312 Ft	
L-3054	Közepes	150x50x25 mm	fém-inox	3820	13 312 Ft	
L-3055	Finom	150x50x25 mm	fém-inox	3820	14 080 Ft	
L-3060	Extra finom	150x50x25 mm	fém-inox	3820	14 976 Ft	
L-3056	Durva	200x50x25 mm	fém-inox	2850	16 832 Ft	
L-3057	Közepes	200x50x25 mm	fém-inox	2850	16 832 Ft	
L-3058	Finom	200x50x25 mm	fém-inox	2850	18 240 Ft	
L-3061	Extra finom	200x50x25 mm	fém-inox	2850	19 648 Ft	

Lamellás filckorong

Cikkszám	Szemcse	Cikkszám	Szemcse	Méret	Listaár (Ft/db)	RK
VF-1006	Puha D5/H25	VF-1010	Közepes D5/H25	115x22 mm	6 144 Ft	
VF-1007	Puha D5/H25	VF-1011	Közepes D5/H25	125x22 mm	7 040 Ft	
VF-1008	Puha D5/H25	VF-1012	Közepes D5/H25	178x22 mm	9 088 Ft	
VF-1013	Puha D3/H25	VF-1016	Közepes D3/H40	115x22 mm	6 144 Ft	
VF-1014	Puha D3/H25	VF-1017	Közepes D3/H40	125x22 mm	7 040 Ft	
VF-1015	Puha D3/H25	VF-1018	Közepes D3/H40	178x22 mm	9 088 Ft	



D=Lamella sűrűség
H=Filckeménység

A katalógusban fel nem tüntetett méretek, szemcsék, felhasználhatóság vagy egyéb igény esetén, kérjük hívja ügyfélszolgálatunkat.

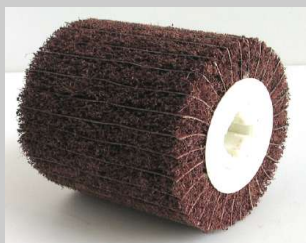

Lamellás henger

Cikkszám	Méret	Szemcse	Alkalmazási terület	Csom.	Listaár (Ft/db)	RK
LWW-4001	100x50x19 mm	A 40	festék-lakk-fa-fém	1	5 440 Ft	
LWW-4002	100x50x19 mm	A 60	festék-lakk-fa-fém	1	5 952 Ft	
LWW-4003	100x50x19 mm	A 80	festék-lakk-fa-fém	1	5 952 Ft	
LWW-4005	100x50x19 mm	A 120	festék-lakk-fa-fém	1	5 952 Ft	
LWW-4006	100x50x19 mm	A 180	festék-lakk-fa-fém	1	6 720 Ft	
LWW-4007	100x100x19 mm	A 40	festék-lakk-fa-fém	1	8 640 Ft	√
LWW-4008	100x100x19 mm	A 60	festék-lakk-fa-fém	1	10 048 Ft	
LWW-4009	100x100x19 mm	A 80	festék-lakk-fa-fém	1	10 048 Ft	
LWW-4011	100x100x19 mm	A 120	festék-lakk-fa-fém	1	10 048 Ft	
LWW-4012	100x100x19 mm	A 180	festék-lakk-fa-fém	1	11 136 Ft	
LWW-4013	100x100x19 mm	A 240	festék-lakk-fa-fém	1	11 136 Ft	

Flíz kombi lamellás henger

Cikkszám	Méret	Szemcse	Alkalmazási terület	Csom.	Listaár (Ft/db)	RK
VK-1030	100x50x19 mm	Durva P60	fém-inox	1	5 440 Ft	
VK-1031	100x50x19 mm	Közepes P80	fém-inox	1	5 440 Ft	
VK-1032	100x50x19 mm	Finom P150	fém-inox	1	5 952 Ft	
VK-1033	100x50x19 mm	Extra finom P240	fém-inox	1	6 720 Ft	
VK-1040	100x100x19 mm	Durva P60	fém-inox	1	6 299 Ft	√
VK-1041	100x100x19 mm	Közepes P80	fém-inox	1	8 640 Ft	
VK-1042	100x100x19 mm	Finom P150	fém-inox	1	9 600 Ft	
VK-1043	100x100x19 mm	Extra finom P240	fém-inox	1	10 560 Ft	

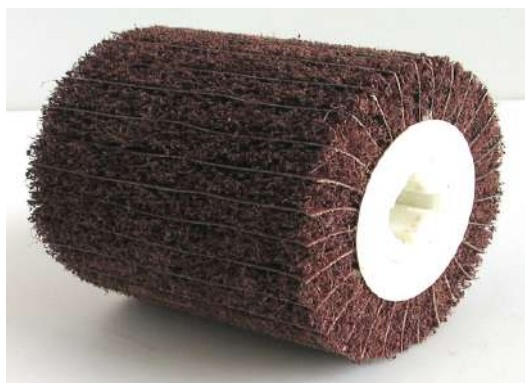
Lamellás henger csiszoló gépekhez, 19 mm átmérőjű furattal, ami speciális kialakítása révén csak ilyen gépekhez csatlakoztatható. A csiszolóvaszon lapokból készült henger nagyon jól használható különböző felületek kezeléséhez. A különböző szemcsézetek révén széles körben alkalmazható, professzionális eszköz.



A katalógusban fel nem tüntetett méretek, felhasználhatóság vagy egyéb igény esetén, kérjük hívja ügyfélszolgálatunkat.

Flíz henger

Cikkszám	Méret	Szemcse	Alkalmazási terület	Csom.	Listaár (Ft/db)	RK
VL-1030	100x50x19 mm	Durva	fém-inox	1	5 056 Ft	
VL-1031	100x50x19 mm	Közepes	fém-inox	1	5 056 Ft	
VL-1032	100x50x19 mm	Finom	fém-inox	1	5 248 Ft	
VL-1033	100x50x19 mm	Extra finom	fém-inox	1	5 632 Ft	
VL-1034	100x50x19 mm	Ultra finom	fém-inox	1	5 843 Ft	
VL-1040	100x100x19 mm	Durva	fém-inox	1	7 808 Ft	✓
VL-1041	100x100x19 mm	Közepes	fém-inox	1	6 560 Ft	✓
VL-1042	100x100x19 mm	Finom	fém-inox	1	6 380 Ft	✓
VL-1043	100x100x19 mm	Extra finom	fém-inox	1	9 152 Ft	
VL-1044	100x100x19 mm	Ultra finom	fém-inox	1	9 472 Ft	

Korund csiszolószemcsés csiszolóvászon lapkák és flíz lapok kombinációjából készült hatékony, professzionális csiszolóhenger

Scotch-Brite csiszolóhenger

Cikkszám	Méret	Tulajdonság	Alkalmazási terület	Csom.	Listaár (Ft/db)	RK
SC-1040	100x100x19 mm	fekete	festék-lakk-fém-inox	1	24 922 Ft	
SC-1041	100x100xM14	fekete	festék-lakk-fém-inox	1	25 856 Ft	

Rex- csiszolóeszköz, ami kiválóan alkalmazható rozsdá, festék, hegesztési varrat és más felületi szennyeződések eltávolítására.

Filc lamelláshenger

Cikkszám	Méret	Flexibilis	Alkalmazási terület	Extra flexibilis	Listaár (Ft/db)	RK
VF-1030	100x50x19 mm	Soft/Medium	polírozás	Soft/Medium	9 184 Ft	
VF-1040	100x100x19 mm	Soft/Medium	polírozás	Soft/Medium	16 320 Ft	
VF-1041	100x100xM14	Soft/Medium	polírozás	Soft/Medium	17 280 Ft	

Polírozáshoz ajánlott, hatékony eszköz, ami nagy felületével professzionális munkát végez.

Többféle csiszoló/polírozó henger rendelhető M14-es menetes csatlakozással is!

A katalógusban fel nem tüntetett méretek, szemcsék, felhasználhatóság vagy egyéb igény esetén, kérjük hívja ügyfélszolgálatunkat.





Scotch-Brite 6 mm-es csappal

Cikkszám	Méret	Csomagolás	Listaár (Ft/db)	RK
SC-1001	65 mm	1	1 331 Ft	✓
SC-1002	100 mm	1	2 005 Ft	

Scotch-Brite hordozótessel

Cikkszám	Méret	Csom.	Listaár (Ft/db)	RK
SC-1020	115 mm	1	2 261 Ft	✓
SC-1021	125 mm	1	2 917 Ft	✓
SC-1022	150 mm	1	3 859 Ft	

Scotch-Brite

Cikkszám	Méret	Csom.	Listaár (Ft/db)	RK
SC-0100	100x10 mm	1	1 281 Ft	✓
SC-1009	150x12,5x12,5 mm	1	3 028 Ft	✓

Csap REX Scotch-Brite-hoz

Cikkszám	Méret	Csom.	Listaár (Ft/db)	RK
SC-1100	6x40 mm	10		

Műanyagból készült csiszolótest. Felületi szennyeződések, rozsva eltávolítására, hegesztési varrat tisztításához. Ideális befejező felületi kezelések előtt.

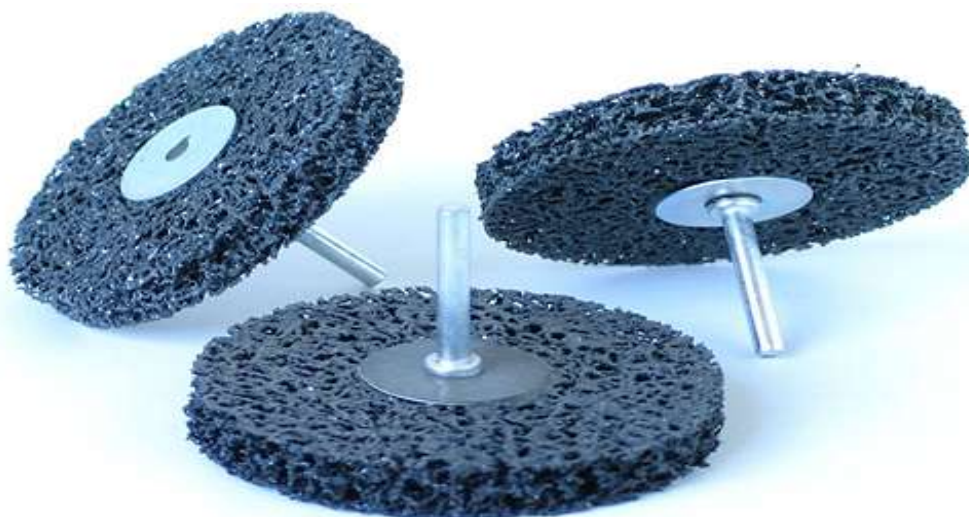

A katalógusban fel nem tüntetett méretek, felhasználhatóság vagy egyéb igény esetén, kérjük hívja ügyfélszolgálatunkat.

Flexovit ZEC-tárcsa (Fibreflex), fém/INOX

Cikkszám	Méret	Szemcse	Alkalmazás	Csom.	Listaár (Ft/db)	RK
66261168698	115	A24	fém-inox	25	1 136 Ft	
66261168678	115	A36	fém-inox	25	1 136 Ft	
66261168701	125	A24	fém-inox	25	1 192 Ft	
66261168694	125	A36	fém-inox	25	1 192 Ft	
07660718344	125	A60	fém-inox	25	1 004 Ft	
66261168704	180	A24	fém-inox	25	1 364 Ft	
66261162955	180	A36	fém-inox	25	1 364 Ft	
07660717832	180	A60	fém-inox	25	1 364 Ft	✓
66261168705	180	A80	fém-inox	25	1 364 Ft	✓

Flexovit ZEC-tárcsa (Fibreflex), beton/kő

Cikkszám	Méret	Szemcse	Alk.	Csom.	Listaár (Ft/db)	RK
66261168675	115	C16	beton-kő	25	830 Ft	✓
69957336400	115	C24	beton-kő	25	830 Ft	✓
69957336397	115	C36	beton-kő	25	830 Ft	✓
69957336394	115	C60	beton-kő	25	830 Ft	✓
69957336391	115	C80	beton-kő	25	830 Ft	✓
66261168757	115	C120	beton-kő	25	830 Ft	
66261168709	125	C16	beton-kő	25	859 Ft	
69957336399	125	C24	beton-kő	25	859 Ft	✓
69957336396	125	C36	beton-kő	25	859 Ft	✓
69957336393	125	C60	beton-kő	25	859 Ft	✓
66261168713	125	C80	beton-kő	25	859 Ft	✓
66261168714	125	C120	beton-kő	25	859 Ft	
69957336401	180	C16	beton-kő	25	1 135 Ft	✓
69957336398	180	C24	beton-kő	25	1 135 Ft	✓
69957336395	180	C36	beton-kő	25	1 135 Ft	✓
69957336392	180	C60	beton-kő	25	1 135 Ft	✓
66261162956	180	C80	beton-kő	25	1 135 Ft	✓
66261168758	180	C120	beton-kő	25	1 135 Ft	
66261168690	230	C16	beton-kő	25	2 764 Ft	
66261168691	230	C24	beton-kő	25	2 764 Ft	
66261168692	230	C36	beton-kő	25	2 764 Ft	
66261168693	230	C60	beton-kő	25	2 764 Ft	



Szemcsézet:
C=Szilikonkarbid
A=Alumínium oxid

A katalógusban fel nem tüntetett méretek, szemcsék, felhasználhatóság vagy egyéb igény esetén, kérjük hívja ügyfélszolgálatunkat.



Bakelit fazékkorongok

Cikkszám	Méret D/JxTxH	Szemcse	Alkalmazás	Csom.	Listaár (Ft/db)	RK
10K08-CF	110/90x55x22,2	C16	kő-beton	1	1 888 Ft	
10K09-CF	110/90x55x22,2	C24	kő-beton	1	1 888 Ft	
10K10-CF	110/90x55x22,2	C36	kő-beton	1	1 888 Ft	✓
10K11-CF	110/90x55x22,2	C60	kő-beton	1	1 888 Ft	
10K12-CF	110/90x55x22,2	C80	kő-beton	1	1 888 Ft	
10K17-AF	110/90x55x22,2	A24	fém	1	1 677 Ft	
10K01-CM	110/90x55xM14	C16	kő-beton	1	2 112 Ft	✓
10K02-CM	110/90x55xM14	C24	kő-beton	1	2 112 Ft	✓
10K09-CM	110/90x55xM14	C30	kő-beton	1	2 112 Ft	✓
10K03-CM	110/90x55xM14	C36	kő-beton	1	2 112 Ft	✓
10K04-CM	110/90x55xM14	C60	kő-beton	1	2 112 Ft	✓
10K05-CM	110/90x55xM14	C80	kő-beton	1	2 112 Ft	✓
10K07-CM	110/90x55xM14	C120	kő-beton	1	2 112 Ft	✓
10K08-CM	110/90x55xM14	C220	kő-beton	1	2 112 Ft	✓
10K16-AM	110/90x55xM14	A24	fém	1	1 899 Ft	✓

Sarokcsiszolóval használható fazékkorongok, különböző szemcsézetten, sokrétű felhasználásra, a legkülönbözőbb felületekre.

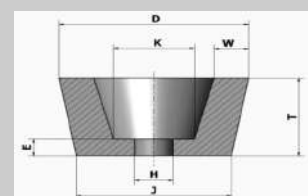

Furatos, F forma

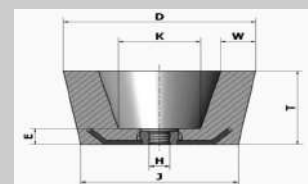

Menetes, M forma



A katalógusban fel nem tüntetett méretek, szemcsék, felhasználhatóság vagy egyéb igény esetén, kérjük hívja ügyfélszolgálatunkat.

Fűrészlelő kerámiakorongok, 6A piros

Cikkszám	Méret	Szemcse	Csom.	Listaár (Ft/db)	RK
KEA-150-002	150x10x32/25/20	6A 60M	1	1 530 Ft	√
KEA-175-000	175x10x32/25/20	6A 60M	1	1 990 Ft	√

Fűrészlelő kerámiakorongok, 1C szürke

Cikkszám	Méret	Szemcse	Csom.	Listaár (Ft/db)	RK
KEA-150-001	150x10x32/25/20	1C 60K	1	1 799 Ft	√
KEA-175-001	175x10x32/25/20	1C 60K	1	2 272 Ft	√

Kerámiakötésű korongok, 6A piros

Cikkszám	Méret	Szemcse	Csom.	Listaár (Ft/db)	RK
KEA-150-007	150x20x32/25/20	6A 60M	1	2 599 Ft	√
KEA-175-005	175x20x32/25/20	6A 60M	1	3 199 Ft	√
KEA-300-007	300x40x40	6A 60M	1	13 123 Ft	√
KEA-300-006	300x40x127	6A 60M	1	12 880 Ft	√
KEA-350-009	350x40x40	6A 60M	1	18 722 Ft	√
KEA-350-003	350x40x127	6A 60M	1	18 722 Ft	√

Kerámiakötésű korongok 1C szürke

Cikkszám	Méret	Szemcse	Csom.	Listaár (Ft/db)	RK
KEA-150-005	150x20x32/25/20	1C 60M	1	2 160 Ft	√
KEA-175-004	175x20x32/25/20	1C 60M	1	2 739 Ft	√
KEA-300-010	300x40x40	1C 60K	1	15 652 Ft	√
KEA-300-005	300x40x127	1C 60K	1	15 144 Ft	√
KEA-350-007	350x40x40	1C 60M	1	21 467 Ft	√
KEA-350-001	350x40x127	1C 60K	1	21 213 Ft	√

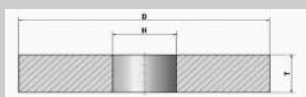
Nemes Elektrokorund (6A)

A szerszámköszörülés legelterjedtebb szemcseanyaga. A szerszám és gyorsacélok megmunkálása mellett edzett és rozsdamentes acélok pontossági köszörülésére is alkalmazható.

Fekete Szilíciumkarbid (1C)

Keményfémek, alumínium, szürkeöntvény, kéregöntvény, temperöntvény, réz, bronz, szerves-, ásványi- és keramikus anyagok köszörüléséhez használható.

A katalógusban fel nem tüntetett méretek, felhasználhatóság vagy egyéb igény esetén, kérjük hívja ügyfélszolgálatunkat.

Csapos kerámiakötésű korongok, piros, fém

Cikkszám	Méret DxTxS	Szemcse	Alkalmazás	Csom.	Listaár (Ft/db)	RK
KES-1616	16x16x6 mm	6A	fém	1	190 Ft	✓
KES-2020	20x20x6 mm	6A	fém	1	198 Ft	✓
KES-2025	20x25x6 mm	6A	fém	1	245 Ft	
KES-2040	20x40x6 mm	6A	fém	1	250 Ft	✓
KES-2525	25x25x6 mm	6A	fém	1	362 Ft	
KES-2530	25x30x6 mm	6A	fém	1	300 Ft	✓
KES-2550	25x50x6 mm	6A	fém	1	371 Ft	✓
KES-3216	32x16x6 mm	6A	fém	1	205 Ft	✓
KES-3232	32x32x6 mm	6A	fém	1	340 Ft	✓
KES-4025	40x25x6 mm	6A	fém	1	454 Ft	✓
KES-4040	40x40x6 mm	6A	fém	1	371 Ft	✓
KES-5050	50x50x6 mm	6A	fém	1	467 Ft	



Csapos bakelitkötésű korongok, fekete, fém/INOX

Cikkszám	Méret DxTxS	Szemcse	Alkalmazás	Csom.	Listaár (Ft/db)	RK
BAS-1020	10x20x6 mm	A46 Q/B	fém-inox	1	211 Ft	✓
BAS-1030	10x30x6 mm	A46 Q/B	fém-inox	1	230 Ft	
BAS-1630	16x30x6 mm	A46 Q/B	fém-inox	1	243 Ft	✓
BAS-2030	20x30x6 mm	A46 Q/B	fém-inox	1	282 Ft	✓
BAS-2520	25x20x6 mm	A46 Q/B	fém-inox	1	243 Ft	
BAS-2530	25x30x6 mm	A46 Q/B	fém-inox	1	301 Ft	✓
BAS-3030	30x30x6 mm	A46 Q/B	fém-inox	1	399 Ft	✓
BAS-3535	35x35x6 mm	A46 Q/B	fém-inox	1	454 Ft	✓
BAS-4020	40x20x6 mm	A46 Q/B	fém-inox	1	371 Ft	✓

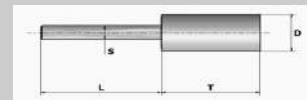

A katalógusban fel nem tüntetett méretek, szemcsék, felhasználhatóság vagy egyéb igény esetén, kérjük hívja ügyfélszolgálatunkat.



Polírpaszták és polírkorongok



Polírpaszták

Cikkszám	Típus	Tömeg	Csom.	Listaár (Ft/db)	RK
39010024	Lea - Tripomax super (barna)	0,9 kg	1	1 508 Ft	
Kevesebb zsírt tartalmazó, kiváló minőségű alapanyagból készített polírozó rúd. Minden típusú, nem vastartalmú fémhez javasolt, ahol magas minőségi követelményeknek kell megfelelni. Finom érdességű felület, közepesen magas fény.					
12251260	Lea - Tripomax TA (világosbarna)	0,9 kg	1	1 508 Ft	
Kiváló minőségű alapanyagból készített magas zsírtartalmú polírozó rúd. Minden típusú nem vastartalmú fémhez javasolt, ahol magas minőségi követelményeknek kell megfelelni. Finom érdességű felület, közepesen magas fény.					
39010028	Lea - Mirrormax (fehér)	0,9 kg	1	9 646 Ft	✓
Nagyon magas fényt adó befejezéshez rozsdamentes acélnál. Tükrösen fényes felületek kialakításához, igényes minőségű daraboknál. Szuper finom érdességű felület, tükrös fény. A folyamat előző lépéseit (csiszolás abrazív anyaggal, csiszolópaszta alkalmazása, polírpaszta használata) követően a végső fényt és színt a tükrösítő paszta adja meg.					
39010023	Lea - Midas (sötét sárga)	0,9 kg	1	2 764 Ft	
Jó vágóképességű és színező polírozó rúd. Jó eredményeket nyújt szalagcsiszolt érdes vonalak (P320) eltávolításánál minden fémnél egzotikus fényű felületet ad. Közepesen finom érdességű felület, közepesen magas fény.					
39010022	Lea - Brillmax (sárga)	0,9 kg	1	2 764 Ft	
Jó vágóképességű általános polírozó rúd, vastartalmú fémekhez, vágó és színező feladatok ellátására, egzotikus fényű felületet ad. Közepes érdességű felület, közepes fény.					
12250850	Lea - Glomax (fehér)	0,9 kg	1	3 004 Ft	
Jó vágóképességű és színező hatású polírozó rúd. Jó eredményeket nyújt szalagcsiszolt érdes vonalak (P320) eltávolításánál minden fémnél fényes felületet nyújtva. Közepesen finom érdességű felület, közepesen magas fény.					
12251070	Lea - Chromax (rózsaszín)	0,9 kg	1	2 161 Ft	✓
Finom vágó, magas fényt adó utolsó fényezési fázisnál alkalmazott, kissé zsíros fényező rúd. Alkalmos minden fémhez, kontúros darabokhoz. Nagyon finom érdességű felület, magas fény.					
12251110	Lea - Chromax Super (fehér)	0,9 kg	1	2 161 Ft	✓
Kevésbé vágó több színt nyújtó, ideális a felület megmunkálásához. Minden fémhez alkalmas fényező rúd. Kevesebb zsírt tartalmaz mint a Chromax rózsaszín paszta, világosabb, fényesebb felületet nyújt. Nagyon finom érdességű felület, magas fény.					
12250550	Lea - Chromax Green (zöld)	0,9 kg	1	4 816 Ft	✓
Nagyon finom timföld krómoxiddal, rozsdamentes acélok, magas krómtartalmú fémek magas fényt adó befejezéséhez. Feketés felületet nyújt. Nagyon finom érdességű felület, magas feketés fény.					
12250870	Lea - Plastimax (drapp)	0,7 kg	1	2 161 Ft	✓
Finom, puha szemcséjű fényező rúd. Műanyag, poliészter, lakkozott és furnérozott felületekhez. Magas fényt adó befejező művelethez.					
39010029	Lea - Starmax (sötét vörös)	1,0 kg	1	2 762 Ft	✓
Szuper finom vasoxid tartalmú, magas fokú présfényező anyag, nemesfémekhez. Szuper finom érdességű, vöröses tükrös fény.					



Finiselő paszták

Cikkszám	Típus	Tömeg	Csom.	Listaár (Ft/db)	RK
12250030	Rózsaszín fényezőpaszta	1,4 kg	1	3 367 Ft	√

Alumínium és réz felületkezelésére és megmunkálására.

12250060	Króm fényezőpaszta (zöld)	1,5 kg	1	6 701 Ft	√
----------	---------------------------	--------	---	-----------------	---

Nemesfémek (arany, ezüst, króm, nikkel) és rozsdamentes acél tisztítására és polírozására.

12250650	Celtex fényezőpaszta (szürke)	1,4 kg	1	3 367 Ft	√
----------	-------------------------------	--------	---	-----------------	---

Műanyag megmunkálására.

12250040	Fehér polírpaszta	1,4 kg	1	3 367 Ft	√
----------	-------------------	--------	---	-----------------	---

Műanyag és alumínium felületkezelésére és megmunkálására. Jól használható a papírhengeres csomagolásnak köszönhetően.

39010067	Világoskék polírpaszta	1,4 kg	1	3 367 Ft	√
----------	------------------------	--------	---	-----------------	---

Rozsdamentes acél felületkezelésére és megmunkálására. Jól használható a papírhengeres csomagolásnak köszönhetően.

12250020	Világoszöld polírpaszta	1,4 kg	1	3 367 Ft	√
----------	-------------------------	--------	---	-----------------	---

Réz felületkezelésére és megmunkálására. Jól használható a papírhengeres csomagolásnak köszönhetően.

A katalógusban fel nem tüntetett méretek, felhasználhatóság vagy egyéb igény esetén, kérjük hívja ügyfélszolgálatunkat.

Rongykorongok

Cikkszám	Méret	Szövés	Csom.	Listaár (Ft/db)	RK
12280270	100x20x10 mm	ritka	1	703 Ft	✓
12280140	130x20x10 mm	ritka	1	777 Ft	✓
12280030	150x20x10 mm	ritka	1	833 Ft	✓
12280760	180x20x10 mm	ritka	1	870 Ft	✓
12280050	200x20x10 mm	ritka	1	999 Ft	✓
12280280	250x20x10 mm	ritka	1	1 073 Ft	✓
12280020	100x20x10 mm	sűrű	1	703 Ft	✓
12280220	130x20x10 mm	sűrű	1	777 Ft	✓
12280040	150x20x10 mm	sűrű	1	833 Ft	✓
12280790	180x20x10 mm	sűrű	1	870 Ft	✓
12280060	200x20x10 mm	sűrű	1	999 Ft	✓
12280080	250x20x10 mm	sűrű	1	1 249 Ft	✓

Filckorong fehér

Cikkszám	Típus	Csom.	Listaár (Ft/db)	RK
12291790	100X20 mm	1	2 094 Ft	✓
12291810	125X20 mm	1	3 000 Ft	✓
47030085	150X20 mm	1	7 280 Ft	✓
47030017	175X20 mm	1	6 346 Ft	✓
1229001	200X20 mm	1	7 248 Ft	✓

A filckorongok finomcsiszoláshoz és polírozáshoz használható professzionális eszközök. Elsősorban egyenes, sima felületekre használhatóak, de kiválóan megfelelnek minden olyan munkánál, ahol a jól lecsiszolt, polírozott felület fontos. Használható élesítésnél, tisztításnál, finomabb csiszolásnál. Az általunk forgalmazott filckorongok alaktartók, nagy nyomáson préseltek, így élettartamuk is hosszú, használatuk gazdaságos. 20mm-es, vagy 8mm-es furattal szállítjuk, de bármilyen furattal rendelhető.



A katalógusban fel nem tüntetett méretek, szemcsék, felhasználhatóság vagy egyéb igény esetén, kérjük hívja ügyfélszolgálatunkat.



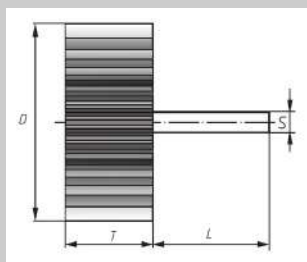

D=átmérő
T=vastagság
S=csap átmérő

Legnagyobb percnkénti fordulát:

Ø 40	12500 u/min
Ø 50	11000 u/min
Ø 60	9550 u/min
Ø 80	7160 u/min

Lamellás filc polírozó Typ FF

PUHA D3/H25	KÖZEPES D3/H40	PUHA D2/H25	KÖZEPES D2/H40	Méreték DxTxS	Csom.	Listaár (Ft/db)	RK
FL-2001	FL-2002	FL-2003	FL-2004	40x20x6 mm	10	2 528 Ft	
FL-2005	FL-2006	FL-2007	FL-2008	40x30x6 mm	10	2 784 Ft	
FL-2009	FL-2010	FL-2011	FL-2012	50x20x6 mm	10	2 880 Ft	
FL-2013	FL-2014	FL-2015	FL-2016	50x30x6 mm	10	3 200 Ft	
FL-2017	FL-2018	FL-2019	FL-2020	50x40x6 mm	10	3 744 Ft	
FL-2021	FL-2022	FL-2023	FL-2024	60x30x6 mm	10	3 821 Ft	
FL-2025	FL-2026	FL-2027	FL-2028	60x40x6 mm	10	4 480 Ft	
FL-2029	FL-2030	FL-2031	FL-2032	80x50x6 mm	10	6 400 Ft	

Lamellás filc polírozó, kefeszerű Typ FFB

PUHA D3/H25	KÖZEPES D3/H40	PUHA D2/H25	KÖZEPES D2/H40	Méreték DxTxS	Csom.	Listaár (Ft/db)	RK
		FL-2033	FL-2034	40x20x6 mm	10	2 784 Ft	
		FL-2035	FL-2036	40x30x6 mm	10	2 880 Ft	
		FL-2037	FL-2038	50x20x6 mm	10	3 136 Ft	
		FL-2039	FL-2040	50x30x6 mm	10	3 712 Ft	
		FL-2041	FL-2042	60x30x6 mm	10	4 224 Ft	
		FL-2043	FL-2044	60x40x6 mm	10	4 928 Ft	
FL-2045	FL-2046			80x50x6 mm	10	7 104 Ft	

Csapos filc korong Typ FPZY

Cikkszám	Méreték DxTxS	Keménység	Csom.	Listaár (Ft/db)	RK
FL-2050	6x10x3 mm	közepes	10	621 Ft	
FL-2051	8x10x3 mm	közepes	10	621 Ft	
FL-2052	10x14x6 mm	közepes	10	704 Ft	
FL-2053	15x20x6 mm	közepes	10	928 Ft	
FL-2054	20x25x6 mm	közepes	10	1 197 Ft	



A katalógusban fel nem tüntetett méretek, felhasználhatóság vagy egyéb igény esetén, kérjük hívja ügyfélszolgálatunkat.



Hagyományos turbómarók



Nr. 6 Kereszt fogazott. Alkalmas felületek kezelésére, sorjátlanításra, stb...



Nr. 2 Standard fogazású, egyenes. Általános felhasználásra alkalmas.



Nr. 3 Alumínium és műanyag felületek kezelésére alkalmas.

Speciális turbómaró fejek



Nr. 1 Sorjátlanításra és színesfémeknél befejező műveletekre használható.



Nr. 4 Vasanyagok finom megmunkálására használható



Nr. 5 Sorjátlanításra és öntödei munkáknál használható



Nr. 8 Nagyon kemény anyagoknál és befejező műveleteknél alkalmazható.



Nr. 9 Felületek kezelésére, sorjátlanításra használható.



Nr. 10 Sorja és más felületi hibák gyors eltávolítására alkalmas.

Választási segédlet

Anyag típusa (Nr.)	Hagyományos turbómarók				Speciális turbómaró fejek					
	6	2	3		1	4	5	8	9	10
Alumínium, műanyag			●							●
Réz, ötvözetek. Vas ötvények	●	●			●	●	●	●	●	
Edzetlen acél	●	●				●	●	●	●	
Edzett acél, titán, kemény ötvözetek	●	●				●	●	●	●	
Inox	●	●	●		●	●	●	●	●	●

● Használható

● Ajánlott

A katalógusban feltüntetett turbómarók TI-NAMITE-A bevonattal is rendelhetők, igény esetén kérjük, vegye fel ügyfélszolgálatunkkal a kapcsolatot.

Ajánlott fordulatszámok turbómarókhoz

A feltüntetett fordulatszámok ezerrel szorozva értendők! (x1000 /perc)

Fej- átmérő	Max. fordulat	Alumínium műanyag		Ötvözetek, réz, bronz,		Edzett acél, kemény ötvözetek, inox	
		Fordulat- szám	Ajánlott ford.	Fordulat- szám	Ajánlott ford.	Fordulat- szám	Ajánlott ford.
3 mm	100	60 – 80	65	45 – 80	65	60 – 80	80
6 mm	65	15 – 60	40	22 – 60	45	30 – 45	40
10 mm	55	10 – 50	25	15 – 40	30	19 – 30	25
12 mm	35	7 – 30	20	11 – 30	25	15 – 22	20
16 mm	25	6 – 20	15	9 – 20	20	12 – 18	15
20 mm	20	5 – 17	10	8 – 17	12	10 – 15	10
25 mm	15	4 – 13	8	8 – 13	10	7 – 11	8



INFORMÁCIÓK TURBÓMARÓKRÓL

FA forma,
cilinder alakú

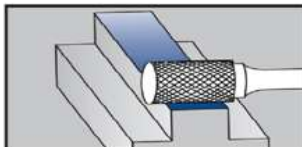

FB forma,
cilinder alakú,
homlok fogazattal

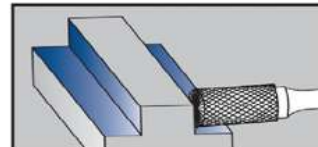

FC forma,
kerekített
cilinder alakú,



FD forma,
gömb alakú,

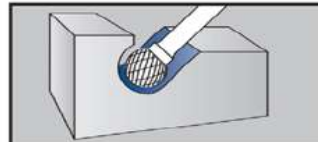

FE forma,
csepp alakú



FF forma,
kerekített
nyílhegy
alakú

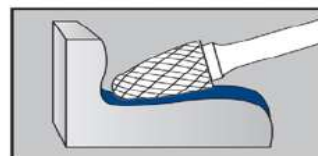

FG forma,
nyílhegy
alakú

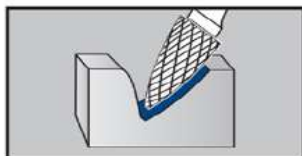

FH forma,
láng alakú

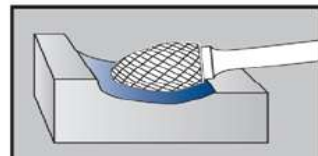

FM forma,
hegyes
véggel

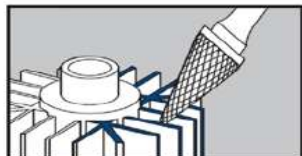

FL forma,
kerekített
véggel

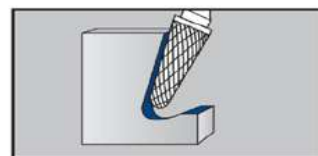

FJ forma,
kónuszos,
60°

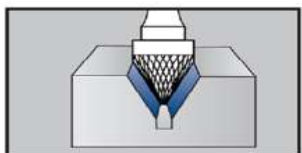

FK forma,
kónuszos,
90°

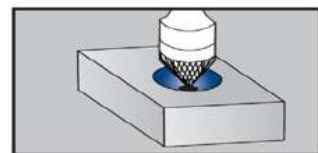

FN forma,
külső
kónuszos

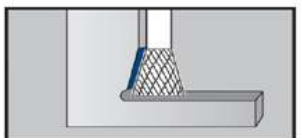

Turbómaró, henger alakú, FA forma

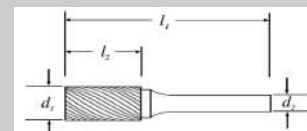

Méret	Kereszt	Listaár (Ft/db)	Standard	Listaár (Ft/db)	Alu	Listaár (Ft/db)
d1xL2xL1xd2	Nr.6	Nr.6	Nr.2	Nr.2	Nr.3	Nr.3
1,5x6,0x38,0x3,0	FA-3001-6	1 533 Ft	FA-3001-2	1 533 Ft		
2,0x11,0x38,0x3,0	FA-3002-6	1 533 Ft	FA-3002-2	1 533 Ft		
2,5x12,0x38,0x3,0	FA-3003-6	1 533 Ft	FA-3003-2	1 533 Ft		
3,0x14,0x38,0x3,0	FA-3004-6	1 533 Ft	FA-3004-2	1 533 Ft		
5,0x12,7x38,0x3,0	FA-3005-6	3 698 Ft	FA-3005-2	3 698 Ft		
6,3x4,7x45,0x3,0	FA-3006-6	2 515 Ft	FA-3006-2	2 515 Ft		
6,3x12,7x45,0x3,0	FA-3007-6	2 515 Ft	FA-3007-2	2 515 Ft		

d1xL2xL1xd2	Nr.6	Nr.6	Nr.2	Nr.2	Nr.3	Nr.3
3,0x14,0x50,0x6,0	FA-3008-6	2 627 Ft	FA-3008-2	2 627 Ft		
4,0x14,0x50,0x6,0	FA-3009-6	2 627 Ft	FA-3009-2	2 627 Ft		
5,0x16,0x50,0x6,0	FA-3010-6	2 627 Ft	FA-3010-2	2 627 Ft		
6,0x18,0x50,0x6,0	FA-3011-6	2 627 Ft	FA-3011-2	2 627 Ft	FA-3011-3	3 292 Ft
6,0x25,0x50,0x6,0	FA-3012-6	3 794 Ft	FA-3012-2	3 794 Ft		
8,0x19,0x64,0x6,0	FA-3013-6	3 438 Ft	FA-3013-2	3 438 Ft		
9,6x13,5x64,0x6,0	FA-3014-6	4 066 Ft	FA-3014-2	4 066 Ft		
9,6x19,0x64,0x6,0	FA-3015-6	4 066 Ft	FA-3015-2	4 066 Ft	FA-3015-3	4 631 Ft
9,6x25,0x70,0x6,0	FA-3016-6	4 397 Ft	FA-3016-2	4 397 Ft		
11,0x25,0x70,0x6,0	FA-3017-6	5 353 Ft	FA-3017-2	5 353 Ft		
12,7x19,0x64,0x6,0	FA-3018-6	5 648 Ft	FA-3018-2	5 648 Ft		
12,7x25,0x70,0x6,0	FA-3019-6	5 768 Ft	FA-3019-2	5 768 Ft	FA-3019-3	7 226 Ft
16,0x25,0x70,0x6,0	FA-3020-6	7 272 Ft	FA-3020-2	7 272 Ft	FA-3020-3	9 112 Ft
19,0x25,0x70,0x6,0	FA-3021-6	10 816 Ft	FA-3021-2	10 816 Ft	FA-3021-3	13 554 Ft
25,0x25,0x70,0x6,0	FA-3022-6	15 126 Ft	FA-3022-2	15 126 Ft	FA-3022-3	18 909 Ft

d1xL2xL1xd2	Nr.6	Nr.6	Nr.2	Nr.2	Nr.3	Nr.3
12,7x25,0x70,0x8,0	FA-3023-6	5 768 Ft	FA-3023-2	5 768 Ft	FA-3023-3	7 226 Ft
16,0x25,0x70,0x8,0	FA-3024-6	7 272 Ft	FA-3024-2	7 272 Ft	FA-3024-3	9 112 Ft
19,0x25,0x70,0x8,0	FA-3025-6	10 816 Ft	FA-3025-2	10 816 Ft	FA-3025-3	13 554 Ft
25,0x25,0x70,0x8,0	FA-3026-6	15 126 Ft	FA-3026-2	15 126 Ft	FA-3026-3	18 909 Ft

A katalógusban fel nem tüntetett méretek, szemcsék, felhasználhatóság vagy egyéb igény esetén, kérjük hívja ügyfélszolgálatunkat.

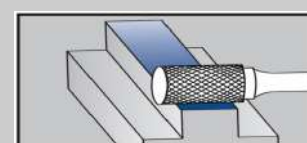

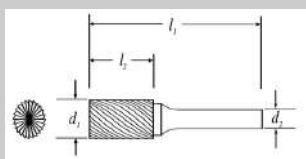

Turbómaró, henger alakú, homlokfogazással, FB forma



Méret	Kereszt	Listaár (Ft/db)	Standard	Listaár (Ft/db)	Alu	Listaár (Ft/db)
d1xL2xL1xd2	Nr.6	Nr.6	Nr.2	Nr.2	Nr.3	Nr.3
1,5x6,00x38,0x3,0	FB-3030-6	1 687 Ft	FB-3030-2	1 687 Ft		
2,0x11,0x38,0x3,0	FB-3031-6	1 687 Ft	FB-3031-2	1 687 Ft		
2,5x11,0x38,0x3,0	FB-3032-6	1 687 Ft	FB-3032-2	1 687 Ft		
3,0x14,0x38,0x3,0	FB-3033-6	1 687 Ft	FB-3033-2	1 687 Ft		
5,0x12,7x38,0x3,0	FB-3034-6	4 066 Ft	FB-3034-2	4 066 Ft		
6,3x4,7x37,0x3,0	FB-3035-6	2 767 Ft	FB-3035-2	2 767 Ft		
6,3x12,7x45,0x3,0	FB-3036-6	2 767 Ft	FB-3036-2	2 767 Ft		
d1xL2xL1xd2	Nr.6	Nr.6	Nr.2	Nr.2	Nr.3	Nr.3
3,0x14,0x50,0x6,0	FB-3037-6	2 889 Ft	FB-3037-2	2 889 Ft		
4,0x14,0x50,0x6,0	FB-3038-6	2 889 Ft	FB-3038-2	2 889 Ft		
5,0x16,0x50,0x6,0	FB-3039-6	2 889 Ft	FB-3039-2	2 889 Ft		
6,0x18,0x50,0x6,0	FB-3040-6	2 889 Ft	FB-3040-2	2 889 Ft	FB-3040-3	3 621 Ft
6,0x25,0x50,0x6,0	FB-3041-6	4 174 Ft	FB-3041-2	4 174 Ft		
8,0x19,0x64,0x6,0	FB-3042-6	3 781 Ft	FB-3042-2	3 781 Ft	FB-3042-3	4 737 Ft
9,6x13,5x59,0x6,0	FB-3043-6	4 473 Ft	FB-3043-2	4 473 Ft		
9,6x19,0x64,0x6,0	FB-3044-6	4 066 Ft	FB-3044-2	4 066 Ft	FB-3044-3	5 095 Ft
9,6x25,0x70,0x6,0	FB-3045-6	4 837 Ft	FB-3045-2	4 837 Ft		
11,0x25,0x70,0x6,0	FB-3046-6	5 886 Ft	FB-3046-2	5 886 Ft		
12,7x19,0x64,0x6,0	FB-3047-6	6 215 Ft	FB-3047-2	6 215 Ft		
12,7x25,0x70,0x6,0	FB-3048-6	6 345 Ft	FB-3048-2	6 345 Ft	FB-3048-3	7 951 Ft
16,0x25,0x70,0x6,0	FB-3049-6	8 000 Ft	FB-3049-2	8 000 Ft	FB-3049-3	10 025 Ft
19,0x25,0x70,0x6,0	FB-3050-6	11 899 Ft	FB-3050-2	11 899 Ft	FB-3050-3	14 910 Ft
25,0x25,0x70,0x6,0	FB-3051-6	16 637 Ft	FB-3051-2	16 637 Ft	FB-3051-3	20 798 Ft
d1xL2xL1xd2	Nr.6	Nr.6	Nr.2	Nr.2	Nr.3	Nr.3
12,7x25,0x70,0x8,0	FB-3052-6	6 345 Ft	FB-3052-2	6 345 Ft	FB-3052-3	7 951 Ft
16,0x25,0x70,0x8,0	FB-3053-6	8 000 Ft	FB-3053-2	8 000 Ft	FB-3053-3	10 025 Ft
19,0x25,0x70,0x8,0	FB-3054-6	11 899 Ft	FB-3054-2	11 899 Ft	FB-3054-3	14 910 Ft
25,0x25,0x70,0x8,0	FB-3055-6	16 637 Ft	FB-3055-2	16 637 Ft	FB-3055-3	20 798 Ft

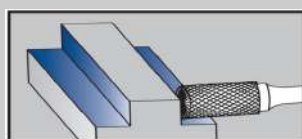

A katalógusban fel nem tüntetett méretek, felhasználhatóság vagy egyéb igény esetén, kérjük hívja ügyfélszolgálatunkat.

Turbómaró, henger alakú, gömbölyített véggel, FC forma

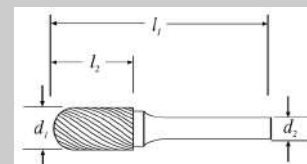

Méret	Kereszt	Listaár (Ft/db)	Standard	Listaár (Ft/db)	Alu	Listaár (Ft/db)
d1xL2xL1xd2	Nr.6	Nr.6	Nr.2	Nr.2	Nr.3	Nr.3
2,0x11,0x38,0x3,0	FC-3060-6	1 533 Ft	FC-3060-2	1 533 Ft		
2,5x11,0x38,0x3,0	FC-3061-6	1 533 Ft	FC-3061-2	1 533 Ft		
3,0x14,0x38,0x3,0	FC-3062-6	1 533 Ft	FC-3062-2	1 533 Ft		
5,0x12,7x38,0x3,0	FC-3063-6	3 698 Ft	FC-3063-2	3 698 Ft		
6,3x12,7x45,0x3,0	FC-3064-6	2 515 Ft	FC-3064-2	2 515 Ft		

d1xL2xL1xd2	Nr.6	Nr.6	Nr.2	Nr.2	Nr.3	Nr.3
3,0x14,0x50,0x6,0	FC-3065-6	3 058 Ft	FC-3065-2	3 058 Ft		
4,0x14,0x50,0x6,0	FC-3066-6	3 058 Ft	FC-3066-2	3 058 Ft		
5,0x16,0x50,0x6,0	FC-3067-6	3 058 Ft	FC-3067-2	3 058 Ft		
6,0x18,0x50,0x6,0	FC-3068-6	3 058 Ft	FC-3068-2	3 058 Ft	FC-3068-3	3 830 Ft
6,0x25,0x50,0x6,0	FC-3069-6	4 192 Ft	FC-3069-2	4 192 Ft		
8,0x19,0x64,0x6,0	FC-3070-6	3 743 Ft	FC-3070-2	3 743 Ft		
9,6x19,0x64,0x6,0	FC-3071-6	4 115 Ft	FC-3071-2	4 115 Ft	FC-3071-3	5 158 Ft
9,6x25,0x70,0x6,0	FC-3072-6	4 826 Ft	FC-3072-2	4 826 Ft		
11,0x25,0x70,0x6,0	FC-3073-6	5 882 Ft	FC-3073-2	5 882 Ft		
12,0x10,0x54,0x6,0	FC-3074-6	6 506 Ft	FC-3074-2	6 506 Ft		
12,7x19,0x64,0x6,0	FC-3075-6	6 384 Ft	FC-3075-2	6 384 Ft		
12,7x25,0x70,0x6,0	FC-3076-6	6 471 Ft	FC-3076-2	6 471 Ft	FC-3076-3	8 108 Ft
16,0x25,0x70,0x6,0	FC-3077-6	8 142 Ft	FC-3077-2	8 142 Ft	FC-3077-3	10 202 Ft
19,0x25,0x70,0x6,0	FC-3078-6	11 690 Ft	FC-3078-2	11 690 Ft	FC-3078-3	14 646 Ft

d1xL2xL1xd2	Nr.6	Nr.6	Nr.2	Nr.2	Nr.3	Nr.3
12,7x25,0x70,0x8,0	FC-3080-6	6 471 Ft	FC-3080-2	6 471 Ft	FC-3080-3	8 108 Ft
16,0x25,0x70,0x8,0	FC-3081-6	8 142 Ft	FC-3081-2	8 142 Ft	FC-3081-3	10 202 Ft
19,0x25,0x70,0x8,0	FC-3082-6	11 690 Ft	FC-3082-2	11 690 Ft	FC-3082-3	14 646 Ft
25,0x25,0x70,0x8,0	FC-3083-6	15 882 Ft	FC-3083-2	15 882 Ft		

A katalógusban fel nem tüntetett méretek, szemcsék, felhasználhatóság vagy egyéb igény esetén, kérjük hívja ügyfélszolgálatunkat.

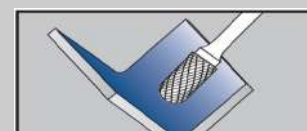

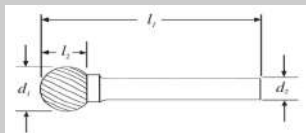

Turbómaró, gömb alakú, FD forma



Méret	Kereszt	Listaár (Ft/db)	Standard	Listaár (Ft/db)	Alu	Listaár (Ft/db)
d1xL2xL1xd2	Nr.6	Nr.6	Nr.2	Nr.2	Nr.3	Nr.3
2,0x1,8x38,0x3,0	FD-3100-6	1 533 Ft	FD-3100-2	1 533 Ft		
2,5x2,3x38,0x3,0	FD-3101-6	1 533 Ft	FD-3101-2	1 533 Ft		
3,0x2,5x38,0x3,0	FD-3102-6	1 533 Ft	FD-3102-2	1 533 Ft		
4,0x3,4x38,0x3,0	FD-3103-6	3 698 Ft	FD-3103-2	3 698 Ft		
5,0x4,7x38,0x3,0	FD-3104-6	3 696 Ft	FD-3104-2	3 696 Ft		
6,3x5,0x38,0x3,0	FD-3105-6	2 515 Ft	FD-3105-2	2 515 Ft		

d1xL2xL1xd2	Nr.6	Nr.6	Nr.2	Nr.2	Nr.3	Nr.3
3,0x2,5x50,0x6,0	FD-3106-6	2 810 Ft	FD-3106-2	2 810 Ft		
4,0x3,0x50,0x6,0	FD-3107-6	2 810 Ft	FD-3107-2	2 810 Ft		
5,0x4,0x50,0x6,0	FD-3108-6	2 810 Ft	FD-3108-2	2 810 Ft		
6,0x4,7x50,0x6,0	FD-3109-6	2 810 Ft	FD-3109-2	2 810 Ft	FD-3108-3	3 523 Ft
8,0x6,0x52,0x6,0	FD-3110-6	3 021 Ft	FD-3110-2	3 021 Ft		
9,6x8,0x54,0x6,0	FD-3111-6	3 377 Ft	FD-3111-2	3 377 Ft	FD-3111-3	4 231 Ft
11,0x9,5x55,0x6,0	FD-3112-6	3 906 Ft	FD-3112-2	3 906 Ft		
12,7x11,0x56,0x6,0	FD-3113-6	4 558 Ft	FD-3113-2	4 558 Ft	FD-3114-3	5 713 Ft
16,0x14,0x59,0x6,0	FD-3114-6	5 648 Ft	FD-3114-2	5 648 Ft	FD-3115-3	7 077 Ft
19,0x16,5x62,0x6,0	FD-3115-6	7 797 Ft	FD-3115-2	7 797 Ft	FD-3116-3	9 769 Ft
25,0x25,0x67,0x6,0	FD-3116-6	13 394 Ft	FD-3116-2	13 394 Ft	FD-3117-3	17 531 Ft

d1xL2xL1xd2	Nr.6	Nr.6	Nr.2	Nr.2	Nr.3	Nr.3
12,7x11,0x56,0x8,0	FD-3118-6	4 558 Ft	FD-3118-2	4 558 Ft	FD-3118-3	5 713 Ft
16,0x14,0x59,0x8,0	FD-3119-6	5 648 Ft	FD-3119-2	5 648 Ft	FD-3119-3	7 077 Ft
19,0x16,5x62,0x8,0	FD-3120-6	7 797 Ft	FD-3120-2	7 797 Ft	FD-3120-3	9 769 Ft
25,0x25,0x67,0x8,0	FD-3121-6	13 394 Ft	FD-3121-2	13 394 Ft	FD-3121-3	16 744 Ft

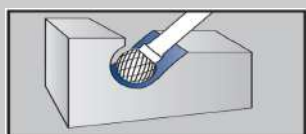

A katalógusban fel nem tüntetett méretek, felhasználhatóság vagy egyéb igény esetén, kérjük hívja ügyfélszolgálatunkat.

Turbómaró, csepp alakú, FE forma

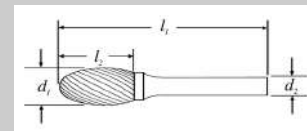

Méret	Kereszt	Listaár (Ft/db)	Standard	Listaár (Ft/db)	Alu	Listaár (Ft/db)
d1xL2xL1xd2	Nr.6	Nr.6	Nr.2	Nr.2	Nr.3	Nr.3
3,0x6,0x38,0x3,0	FE-3200-6	1 533 Ft	FE-3200-2	1 533 Ft		
5,0x8,0x38,0x3,0	FE-3201-6	3 698 Ft	FE-3201-2	3 698 Ft		
6,3x9,5x42,0x3,0	FE-3202-6	2 515 Ft	FE-3202-2	2 515 Ft		
d1xL2xL1xd2	Nr.6	Nr.6	Nr.2	Nr.2	Nr.3	Nr.3
6,0x10,0x50,0x6,0	FE-3203-6	3 438 Ft	FE-3203-2	3 438 Ft		
8,0x15,0x60,0x6,0	FE-3204-6	3 759 Ft	FE-3204-2	3 759 Ft	FE-3204-3	4 698 Ft
9,6x16,0x60,0x6,0	FE-3205-6	4 115 Ft	FE-3205-2	4 115 Ft		
12,7x22,0x60,0x6,0	FE-3206-6	6 028 Ft	FE-3206-2	6 028 Ft	FE-3206-3	7 553 Ft
16,0x25,0x70,0x6,0	FE-3207-6	8 376 Ft	FE-3207-2	8 376 Ft	FE-3207-3	10 493 Ft
19,0x25,0x70,0x6,0	FE-3208-6	11 249 Ft	FE-3208-2	11 249 Ft	FE-3208-3	14 061 Ft
d1xL2xL1xd2	Nr.6	Nr.6	Nr.2	Nr.2	Nr.3	Nr.3
12,7x22,0x60,0x8,0	FE-3209-6	6 028 Ft	FE-3209-2	6 028 Ft	FE-3209-3	7 553 Ft
16,0x25,0x70,0x8,0	FE-3210-6	8 376 Ft	FE-3210-2	8 376 Ft	FE-3210-3	10 493 Ft
19,0x25,0x70,0x8,0	FE-3211-6	11 249 Ft	FE-3211-2	11 249 Ft	FE-3211-3	14 061 Ft



A katalógusban fel nem tüntetett méretek, szemcsék, felhasználhatóság vagy egyéb igény esetén, kérjük hívja ügyfélszolgálatunkat.



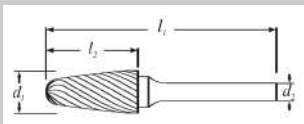
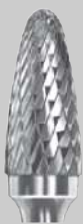

Turbómaró, nyílhegy alakú, gömbölyített véggel, FF forma



Méret	Kereszt	Listaár (Ft/db)	Standard	Listaár (Ft/db)	Alu	Listaár (Ft/db)
d1xL2xL1xd2	Nr.6	Nr.6	Nr.2	Nr.2	Nr.3	Nr.3
3,0x6,0x38,0x3,0	FF-3250-6	1 533 Ft	FF-3250-2	1 533 Ft		
3,0x14,0x38,0x3,0	FF-3251-6	1 533 Ft	FF-3251-2	1 533 Ft		
5,0x12,7x38,0x3,0	FF-3252-6	3 698 Ft	FF-3252-2	3 698 Ft		
6,3x12,7x45,0x3,0	FF-3253-6	2 515 Ft	FF-3253-6	2 515 Ft		

d1xL2xL1xd2	Nr.6	Nr.6	Nr.2	Nr.2	Nr.3	Nr.3
6,0x18,0x50,0x6,0	FF-3254-6	3 194 Ft	FF-3254-2	3 194 Ft	FF-3254-3	4 001 Ft
8,0x20,0x65,0x6,0	FF-3255-6	3 759 Ft	FF-3255-2	3 759 Ft		
9,6x19,0x64,0x6,0	FF-3256-6	4 027 Ft	FF-3256-2	4 027 Ft	FF-3256-3	5 044 Ft
11,0x25,0x70,0x6,0	FF-3257-6	5 599 Ft	FF-3257-2	5 599 Ft	FF-3257-3	7 465 Ft
12,7x19,0x64,0x6,0	FF-3258-6	5 882 Ft	FF-3258-2	5 882 Ft		
12,7x25,0x70,0x6,0	FF-3259-6	5 957 Ft	FF-3259-2	5 957 Ft		
16,0x25,0x70,0x6,0	FF-3260-6	8 226 Ft	FF-3260-2	8 226 Ft	FF-3260-3	10 306 Ft
16,0x30,0x75,0x6,0	FF-3261-6	10 405 Ft	FF-3261-2	10 405 Ft		
19,0x25,0x70,0x6,0	FF-3262-6	10 816 Ft	FF-3262-2	10 816 Ft	FF-3262-3	13 554 Ft
19,0x32,0x77,0x6,0	FF-3263-6	13 619 Ft	FF-3263-2	13 619 Ft	FF-3263-3	17 021 Ft
19,0x38,0x83,0x6,0	FF-3264-6	15 992 Ft	FF-3264-2	15 992 Ft	FF-3264-3	19 989 Ft

d1xL2xL1xd2	Nr.6	Nr.6	Nr.2	Nr.2	Nr.3	Nr.3
12,7x19,0x64,0x8,0	FF-3265-6	5 957 Ft	FF-3265-2	5 957 Ft	FF-3265-3	7 465 Ft
16,0x25,0x70,0x8,0	FF-3266-6	8 226 Ft	FF-3266-2	8 226 Ft	FF-3266-3	10 306 Ft
19,0x25,0x70,0x8,0	FF-3267-6	10 816 Ft	FF-3267-2	10 816 Ft	FF-3267-3	13 554 Ft
19,0x32,0x77,0x8,0	FF-3268-6	13 619 Ft	FF-3268-2	13 619 Ft	FF-3268-3	17 021 Ft
19,0x38,0x83,0x8,0	FF-3269-6	15 992 Ft	FF-3269-2	15 992 Ft	FF-3269-3	19 989 Ft

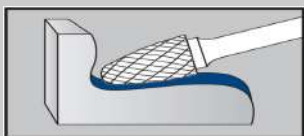

A katalógusban fel nem tüntetett méretek, felhasználhatóság vagy egyéb igény esetén, kérjük hívja ügyfélszolgálatunkat.

Turbómaró, nyílhegy alakú, FG forma

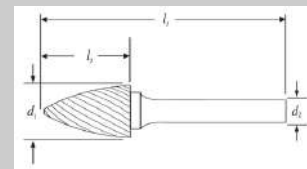
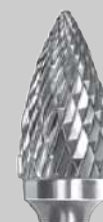

Méret	Kereszt	Listaár (Ft/db)	Standard	Listaár (Ft/db)	Alu	Listaár (Ft/db)
d1xL2xL1xd2	Nr.6	Nr.6	Nr.2	Nr.2	Nr.3	Nr.3
3,0x6,0x38,0x3,0	FG-3300-6	1 533 Ft	FG-3300-2	1 533 Ft		
3,0x10,0x38,0x3,0	FG-3301-6	1 533 Ft	FG-3301-2	1 533 Ft		
3,0x14,0x38,0x3,0	FG-3302-6	1 533 Ft	FG-3302-2	1 533 Ft		
5,0x12,7x38,0x3,0	FG-3303-6	1 533 Ft	FG-3303-2	1 533 Ft		
6,3x12,7x45,0x3,0	FG-3304-6	1 533 Ft	FG-3304-2	1 533 Ft		

d1xL2xL1xd2	Nr.6	Nr.6	Nr.2	Nr.2	Nr.3	Nr.3
6,0x18,0x50,0x6,0	FG-3305-6	3 194 Ft	FG-3305-2	3 194 Ft	FG-3305-3	3 991 Ft
8,0x19,0x64,0x6,0	FG-3306-6	3 879 Ft	FG-3306-2	3 879 Ft	FG-3306-3	4 851 Ft
9,6x19,0x64,0x6,0	FG-3307-6	4 296 Ft	FG-3307-2	4 296 Ft	FG-3307-3	5 371 Ft
12,7x19,0x64,0x6,0	FG-3308-6	5 843 Ft	FG-3308-2	5 843 Ft		
12,7x25,0x70,0x6,0	FG-3309-6	5 843 Ft	FG-3309-2	5 843 Ft	FG-3309-3	7 303 Ft
12,7x30,0x75,0x6,0	FG-3310-6	8 092 Ft	FG-3310-2	8 092 Ft		
16,0x25,0x70,0x6,0	FG-3311-6	8 126 Ft	FG-3311-2	8 126 Ft	FG-3311-3	10 159 Ft
19,0x25,0x70,0x6,0	FG-3313-6	10 816 Ft	FG-3313-2	10 816 Ft		
19,0x38,0x83,0x6,0	FG-3314-6	15 992 Ft	FG-3314-2	15 992 Ft		

d1xL2xL1xd2	Nr.6	Nr.6	Nr.2	Nr.2	Nr.3	Nr.3
12,7x25,0x70,0x8,0	FG-3315-6	5 843 Ft				
12,7x30,0x75,0x8,0	FG-3316-6	8 092 Ft				
16,0x25,0x70,0x8,0	FG-3317-6	8 126 Ft				
19,0x25,0x70,0x8,0	FG-3319-6	10 816 Ft				
19,0x38,0x83,0x8,0	FG-3320-6	15 992 Ft				



A katalógusban fel nem tüntetett méretek, szemcsék, felhasználhatóság vagy egyéb igény esetén, kérjük hívja ügyfélszolgálatunkat.

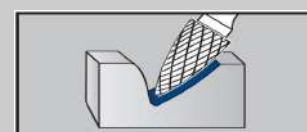

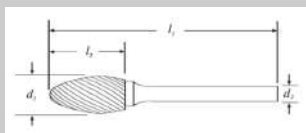

Turbómaró, láng alakú, FH forma



Méret	Kereszt	Listaár (Ft/db)	Standard	Listaár (Ft/db)	Alu	Listaár (Ft/db)
d1xL2xL1xd2	Nr.6	Nr.6	Nr.2	Nr.2	Nr.3	Nr.3
3,0x6,0x38,0x3,0	FH-3350-6	1 533 Ft	FH-3350-2	1 533 Ft		
5,0x9,5x38,0x3,0	FH-3351-6	3 698 Ft	FH-3351-2	3 698 Ft		
6,0x10,0x43,0x3,0	FH-3352-6	2 515 Ft	FH-3352-2	2 515 Ft		

d1xL2xL1xd2	Nr.6	Nr.6	Nr.2	Nr.2	Nr.3	Nr.3
6,0x14,0x50,0x6,0	FH-3353-6	3 192 Ft	FH-3353-2	3 192 Ft		
8,0x19,0x64,0x6,0	FH-3354-6	4 225 Ft	FH-3354-2	4 225 Ft	FH-3354-3	5 282 Ft
9,6x19,0x65,0x6,0	FH-3355-6	7 333 Ft	FH-3355-2	7 333 Ft	FH-3355-3	9 165 Ft
12,7x32,0x77,0x6,0	FH-3356-6	8 624 Ft	FH-3356-2	8 624 Ft	FH-3356-3	10 781 Ft
16,0x36,0x81,0x6,0	FH-3357-6	11 910 Ft	FH-3357-2	11 910 Ft	FH-3357-3	14 886 Ft
19,0x41,0x86,0x6,0	FH-3358-6	15 126 Ft	FH-3358-2	15 126 Ft		

d1xL2xL1xd2	Nr.6	Nr.6	Nr.2	Nr.2	Nr.3	Nr.3
12,7x32,0x77,0x8,0	FH-3359-6	8 624 Ft	FH-3359-2	8 624 Ft		
16,0x36,0x81,0x8,0	FH-3360-6	11 910 Ft	FH-3360-2	11 910 Ft		
19,0x41,0x86,0x8,0	FH-3361-6	15 126 Ft	FH-3361-2	15 126 Ft		

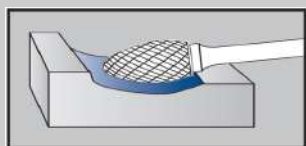

A katalógusban fel nem tüntetett méretek, felhasználhatóság vagy egyéb igény esetén, kérjük hívja ügyfélszolgálatunkat.

Turbómaró, kúpos, 60°, FJ forma



Méret	Kereszt	Listaár (Ft/db)	Standard	Listaár (Ft/db)	Alu	Listaár (Ft/db)
d1xL2xL1xd2	Nr.6	Nr.6	Nr.2	Nr.2	Nr.3	Nr.3
3,0x2,5x38,0x3,0	FJ-3370-6	1 533 Ft	FJ-3370-2	1 533 Ft		
d1xL2xL1xd2	Nr.6	Nr.6	Nr.2	Nr.2	Nr.3	Nr.3
6,0x4,0x50,0x6,0	FJ-3371-6	2 810 Ft	FJ-3371-2	2 810 Ft		
9,6x8,0x56,0x6,0	FJ-3372-6	3 676 Ft	FJ-3372-2	3 676 Ft		
12,7x11,0x59,0x6,0	FJ-3373-6	4 471 Ft	FJ-3373-2	4 471 Ft		
16,0x14,5x63,0x6,0	FJ-3374-6	5 957 Ft	FJ-3374-2	5 957 Ft		
19,0x17,5x65,0x6,0	FJ-3375-6	7 823 Ft	FJ-3375-2	7 823 Ft		
25,0x24,5x70,0x6,0	FJ-3376-6	12 550 Ft	FJ-3376-2	12 550 Ft		
12,7x11,0x59,0x8,0	FJ-3377-6	4 471 Ft	FJ-3377-2	4 471 Ft		
16,0x14,5x63,0x8,0	FJ-3378-6	5 957 Ft	FJ-3378-2	5 957 Ft		
19,0x17,5x65,0x8,0	FJ-3379-6	7 823 Ft	FJ-3379-2	7 823 Ft		
25,0x24,5x70,0x8,0	FJ-3380-6	12 550 Ft	FJ-3380-2	12 550 Ft		

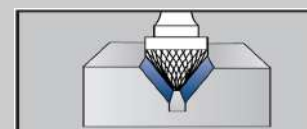
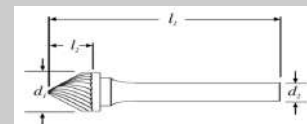

Turbómaró, kúpos 90°, FK forma



Méret	Kereszt	Listaár (Ft/db)	Standard	Listaár (Ft/db)	Alu	Listaár (Ft/db)
d1xL2xL1xd2	Nr.6	Nr.6	Nr.2	Nr.2	Nr.3	Nr.3
3,0x1,5x38,0x3,0	FK-3400-6	1 533 Ft	FK-3400-2	1 533 Ft		
d1xL2xL1xd2	Nr.6	Nr.6	Nr.2	Nr.2	Nr.3	Nr.3
6,0x3,0x50,0x6,0	FK-3401-6	2 810 Ft	FK-3401-2	2 810 Ft		
9,6x4,7x53,0x6,0	FK-3402-6	3 676 Ft	FK-3402-2	3 676 Ft		
12,7x6,3x55,0x6,0	FK-3403-6	4 471 Ft	FK-3403-2	4 471 Ft		
16,0x8,0x57,0x6,0	FK-3404-6	5 957 Ft	FK-3404-2	5 957 Ft		
19,0x9,5x59,0x6,0	FK-3405-6	7 823 Ft	FK-3405-2	7 823 Ft		
25,0x12,7x61,0x6,0	FK-3406-6	12 550 Ft	FK-3406-2	12 550 Ft		
d1xL2xL1xd2	Nr.6	Nr.6	Nr.2	Nr.2	Nr.3	Nr.3
12,7x6,3x55,0x8,0	FK-3407-6	4 471 Ft	FK-3407-2	4 471 Ft		
16,0x8,0x57,0x8,0	FK-3408-6	5 957 Ft	FK-3408-2	5 957 Ft		
19,0x9,5x59,0x8,0	FK-3409-6	7 823 Ft	FK-3409-2	7 823 Ft		
25,0x12,7x61,0x8,0	FK-3410-6	12 550 Ft	FK-3410-2	12 550 Ft		

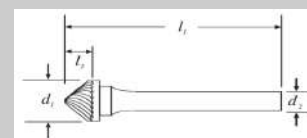

A katalógusban fel nem tüntetett méretek, szemcsék, felhasználhatóság vagy egyéb igény esetén, kérjük hívja ügyfélszolgálatunkat.

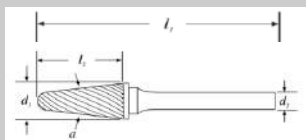

Turbómaró, kúpos, gömbölyített véggel, FL forma



Méret	Kereszt	Listaár (Ft/db)	Standard	Listaár (Ft/db)	Alu	Listaár (Ft/db)
d1xL2xL1xd2	Nr.6	Nr.6	Nr.2	Nr.2	Nr.3	Nr.3
3,0x10,0x38,0x3,0	FL-3420-6	1 533 Ft	FL-3420-2	1 533 Ft		
3,0x14,0x38,0x3,0	FL-3421-6	1 533 Ft	FL-3421-2	1 533 Ft		
5,0x12,7x38,0x3,0	FL-3422-6	3 698 Ft	FL-3422-2	3 698 Ft		
6,3x15,8x48,0x3,0	FL-3423-6	2 515 Ft	FL-3423-2	2 515 Ft		

d1xL2xL1xd2	Nr.6	Nr.6	Nr.2	Nr.2	Nr.3	Nr.3
6,0x18,0x50,0x6,0	FL-3424-6	3 267 Ft	FL-3424-2	3 267 Ft	FL-3424-3	4 093 Ft
8,0x25,4x70,0x6,0	FL-3425-6	4 286 Ft	FL-3425-2	4 286 Ft	FL-3425-3	5 359 Ft
10,0x20,0x65,0x6,0	FL-3426-6	5 148 Ft	FL-3426-2	5 148 Ft		
9,6x30,0x76,0x6,0	FL-3427-6	5 148 Ft	FL-3427-2	5 148 Ft	FL-3427-3	6 451 Ft
12,0x25,0x70,0x6,0	FL-3428-6	6 290 Ft	FL-3428-2	6 290 Ft		
12,7x32,0x77,0x6,0	FL-3429-6	6 290 Ft	FL-3429-2	6 290 Ft	FL-3429-3	7 882 Ft
16,0x33,0x78,0x6,0	FL-3430-6	12 379 Ft	FL-3430-2	12 379 Ft	FL-3430-3	15 510 Ft
19,0x41,0x86,0x6,0	FL-3431-6	16 332 Ft	FL-3431-2	16 332 Ft		

d1xL2xL1xd2	Nr.6	Nr.6	Nr.2	Nr.2	Nr.3	Nr.3
12,7x32,0x77,0x8,0	FL-3432-6	6 290 Ft	FL-3432-2	6 290 Ft	FL-3432-3	7 882 Ft
16,0x33,0x78,0x8,0	FL-3433-6	12 379 Ft	FL-3433-2	12 379 Ft	FL-3433-3	15 510 Ft
19,0x41,0x86,0x8,0	FL-3434-6	16 332 Ft	FL-3434-2	16 332 Ft		

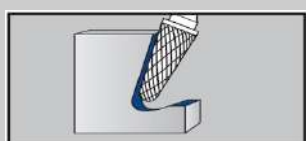

A katalógusban fel nem tüntetett méretek, felhasználhatóság vagy egyéb igény esetén, kérjük hívja ügyfélszolgálatunkat.

Turbómaró, kúpos, hegyes véggel, FM forma

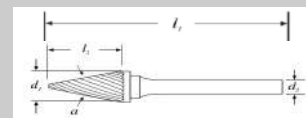
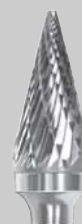

Méret	Kereszt	Listaár (Ft/db)	Standard	Listaár (Ft/db)	Alu	Listaár (Ft/db)
d1xL2xL1xd2	Nr.6	Nr.6	Nr.2	Nr.2	Nr.3	Nr.3
3,0x8,0x38,0x3,0	FM-3440-6	1 533 Ft	FM-3440-2	1 533 Ft		
3,0x11,0x38,0x3,0	FM-3441-6	1 533 Ft	FM-3441-2	1 533 Ft		
3,0x15,0x38,0x3,0	FM-3442-6	1 533 Ft	FM-3442-2	1 533 Ft		
6,3x12,7x49,0x3,0	FM-3443-6	2 515 Ft	FM-3443-2	2 515 Ft		

d1xL2xL1xd2	Nr.6	Nr.6	Nr.2	Nr.2	Nr.3	Nr.3
6,0x12,7x50,0x6,0	FM-3444-6	3 107 Ft	FM-3444-2	3 107 Ft		
6,0x20,0x50,0x6,0	FM-3445-6	3 267 Ft	FM-3445-2	3 267 Ft	FM-3445-3	4 082 Ft
6,0x25,0x50,0x6,0	FM-3446-6	3 497 Ft	FM-3446-2	3 497 Ft		
8,0x18,0x64,0x6,0	FM-3447-6	4 774 Ft	FM-3447-2	4 774 Ft		
9,6x16,0x64,0x6,0	FM-3448-6	5 158 Ft	FM-3448-2	5 158 Ft	FM-3448-3	6 447 Ft
12,7x22,0x71,0x6,0	FM-3449-6	6 461 Ft	FM-3449-2	6 461 Ft	FM-3449-3	8 075 Ft
16,0x25,0x71,0x6,0	FM-3450-6	8 624 Ft	FM-3450-2	8 624 Ft		

d1xL2xL1xd2	Nr.6	Nr.6	Nr.2	Nr.2	Nr.3	Nr.3
12,7x22,0x71,0x8,0	FM-3451-6	6 461 Ft	FM-3451-2	6 461 Ft		
16,0x25,0x71,0x8,0	FM-3452-6	8 624 Ft	FM-3452-2	8 624 Ft		



A katalógusban fel nem tüntetett méretek, szemcsék, felhasználhatóság vagy egyéb igény esetén, kérjük hívja ügyfélszolgálatunkat.



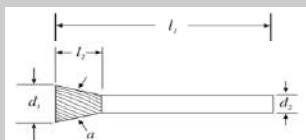

Turbómaró, fordított kúpos, FN forma



Méret	Kereszt	Listaár (Ft/db)	Standard	Listaár (Ft/db)	Alu	Listaár (Ft/db)
d1xL2xL1xd2	Nr.6	Nr.6	Nr.2	Nr.2	Nr.3	Nr.3
3,0x4,0x38,0x3,0	FN-3460-6	1 533 Ft	FN-3460-2	1 533 Ft		
3,0x4,0x38,0x3,0	FN-3461-6	2 427 Ft	FN-3461-2	2 427 Ft		
6,3x6,0x39,0x3,0	FN-3462-6	2 659 Ft	FN-3462-2	2 659 Ft		
6,3x6,4x39,0x3,0	FN-3463-6	2 889 Ft	FN-3463-2	2 889 Ft		

d1xL2xL1xd2	Nr.6	Nr.6	Nr.2	Nr.2	Nr.3	Nr.3
6,0x8,0x50,0x6,0	FN-3464-6	3 119 Ft	FN-3464-2	3 119 Ft		
9,6x9,5x55,0x6,0	FN-3465-6	4 558 Ft	FN-3465-2	4 558 Ft		
12,7x12,7x58x6,0	FN-3466-6	6 433 Ft	FN-3466-2	6 433 Ft		
16,0x19,0x64x6,0	FN-3467-6	8 264 Ft	FN-3467-2	8 264 Ft		
19,0x16,0x61x6,0	FN-3468-6	9 285 Ft	FN-3468-2	9 285 Ft		

d1xL2xL1xd2	Nr.6	Nr.6	Nr.2	Nr.2	Nr.3	Nr.3
12,7x12,7x58x8,0	FN-3469-6	6 433 Ft	FN-3469-2	6 433 Ft		
16,0x19,0x64x8,0	FN-3470-6	8 264 Ft	FN-3470-2	8 264 Ft		
19,0x16,0x61x8,0	FN-3471-6	9 285 Ft	FN-3471-2	9 285 Ft		



A készlet egyben is rendelhető!

- 40 részes
- Típusonként 2 db
- Cikkszám: BS-40

A készlet tartalma:

FB-3040-6	FB-3042-6	FB-3044-6	FB-3047-6
FC-3068-6	FC-3070-6	FC-3071-6	FC-3076-6
FF-3254-6	FF-3255-6	FF-3256-6	FF-3259-6
FG-3305-6	FG-3306-6	FG-3307-6	FG-3309-6
FL-3424-6	FL-3425-6	FL-3427-6	FL-3429-6

A készlet ára: 167 047 Ft

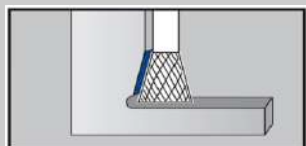

A turbómarók raktárkészletéről, a katalógusban fel nem tüntetett méretek, szemcsék, felhasználhatóság vagy egyéb igény esetén, kérjük hívja ügyfélszolgálatunkat.





Hengerelt fémcsigafúrók, fémhez, DIN 338, HSS

Cikkszám	Átmérő	Csom.	Listaár (Ft/db)	Rk
20020	2,0	10	30 Ft	√
20022	2,2	10	30 Ft	√
20025	2,5	10	30 Ft	√
20030	3,0	10	36 Ft	√
20032	3,2	10	36 Ft	√
20035	3,5	10	36 Ft	√
20040	4,0	10	55 Ft	√
20042	4,2	10	55 Ft	√
20045	4,5	10	67 Ft	√
20050	5,0	10	67 Ft	√
20055	5,5	10	85 Ft	√
20060	6,0	10	91 Ft	√
20065	6,5	10	103 Ft	√
20070	7,0	10	134 Ft	√
20075	7,5	10	170 Ft	√
20080	8,0	5	188 Ft	√
20085	8,5	10	225 Ft	√
20090	9,0	5	243 Ft	√
20095	9,5	5	267 Ft	√
20100	10,0	5	292 Ft	√
20105	10,5	5	304 Ft	√
20110	11,0	5	365 Ft	√
20115	11,5	5	401 Ft	√
20120	12,0	5	462 Ft	√
20125	12,5	5	468 Ft	√
20130	13,0	5	523 Ft	√



A katalógusban fel nem tüntetett méretek, szemcsék, felhasználhatóság vagy egyéb igény esetén, kérjük hívja ügyfélszolgálatunkat.

Csiszolt fémcsigafúrók, fémhez, DIN 338, SHSS

Cikkszám	D	L2	L1	Listaár (Ft/db)	Cikkszám	D	L2	L1	Listaár (Ft/db)
AL-0,40	0,40	5	20	64 Ft	AL-4,20	4,20	43	75	211 Ft
AL-0,50	0,50	6	22	64 Ft	AL-4,25	4,25	43	75	211 Ft
AL-0,60	0,60	7	24	64 Ft	AL-4,30	4,30	47	80	211 Ft
AL-0,70	0,70	9	28	64 Ft	AL-4,40	4,40	47	80	211 Ft
AL-0,80	0,80	10	30	64 Ft	AL-4,50	4,50	47	80	211 Ft
AL-0,90	0,90	11	32	64 Ft	AL-4,60	4,60	47	80	243 Ft
AL-1,00	1,00	12	34	64 Ft	AL-4,70	4,70	47	80	243 Ft
AL-1,10	1,10	14	36	70 Ft	AL-4,75	4,75	47	80	243 Ft
AL-1,20	1,20	16	38	70 Ft	AL-4,80	4,80	52	86	243 Ft
AL-1,25	1,25	16	38	70 Ft	AL-4,90	4,90	52	86	243 Ft
AL-1,30	1,30	16	38	70 Ft	AL-5,00	5,00	52	86	243 Ft
AL-1,40	1,40	18	40	70 Ft	AL-5,10	5,10	52	86	346 Ft
AL-1,50	1,50	18	40	70 Ft	AL-5,20	5,20	52	86	346 Ft
AL-1,60	1,60	20	43	83 Ft	AL-5,25	5,25	52	86	346 Ft
AL-1,70	1,70	20	43	83 Ft	AL-5,30	5,30	52	86	346 Ft
AL-1,75	1,75	22	46	83 Ft	AL-5,40	5,40	57	93	346 Ft
AL-1,80	1,80	22	46	83 Ft	AL-5,50	5,50	57	93	346 Ft
AL-1,90	1,90	22	46	83 Ft	AL-5,60	5,60	57	93	390 Ft
AL-2,00	2,00	24	49	83 Ft	AL-5,70	5,70	57	93	390 Ft
AL-2,10	2,10	24	49	90 Ft	AL-5,75	5,75	57	93	390 Ft
AL-2,20	2,20	27	53	90 Ft	AL-5,80	5,80	57	93	390 Ft
AL-2,25	2,25	27	53	90 Ft	AL-5,90	5,90	57	93	390 Ft
AL-2,30	2,30	27	53	90 Ft	AL-6,00	6,00	57	93	390 Ft
AL-2,40	2,40	30	57	90 Ft	AL-6,10	6,10	63	101	422 Ft
AL-2,50	2,50	30	57	90 Ft	AL-6,20	6,20	63	101	422 Ft
AL-2,60	2,60	30	57	147 Ft	AL-6,25	6,25	63	101	422 Ft
AL-2,70	2,70	33	61	147 Ft	AL-6,30	6,30	63	101	422 Ft
AL-2,75	2,75	33	61	147 Ft	AL-6,40	6,40	63	101	422 Ft
AL-2,80	2,80	33	61	147 Ft	AL-6,50	6,50	63	101	422 Ft
AL-2,90	2,90	33	61	147 Ft	AL-6,60	6,60	63	101	531 Ft
AL-3,00	3,00	33	61	147 Ft	AL-6,70	6,70	63	101	531 Ft
AL-3,10	3,10	36	65	154 Ft	AL-6,75	6,75	63	101	531 Ft
AL-3,20	3,20	36	65	154 Ft	AL-6,80	6,80	69	109	531 Ft
AL-3,25	3,25	36	65	154 Ft	AL-6,90	6,90	69	109	531 Ft
AL-3,30	3,30	36	65	154 Ft	AL-7,00	7,00	69	109	531 Ft
AL-3,40	3,40	39	70	154 Ft	AL-7,10	7,10	69	109	595 Ft
AL-3,50	3,50	39	70	154 Ft	AL-7,20	7,20	69	109	595 Ft
AL-3,60	3,60	39	70	179 Ft	AL-7,25	7,25	69	109	595 Ft
AL-3,70	3,70	39	70	179 Ft	AL-7,30	7,30	69	109	595 Ft
AL-3,75	3,75	39	70	179 Ft	AL-7,40	7,40	69	109	595 Ft
AL-3,80	3,80	39	70	179 Ft	AL-7,50	7,50	69	109	595 Ft
AL-3,90	3,90	43	75	179 Ft	AL-7,60	7,60	75	117	755 Ft
AL-4,00	4,00	43	75	179 Ft	AL-7,70	7,70	75	117	755 Ft



INOX -hoz is ajánlott.



INOX -hoz is ajánlott.

Csiszolt fémcsigafúrók, fémhez, DIN 338, SHSS

Cikkszám	D	L2	L1	Listaár (Ft/db)	Cikkszám	D	L2	L1	Listaár (Ft/db)
AL-7,75	7,75	75	117	755 Ft	AL-10,40	10,40	87	133	1 370 Ft
AL-7,80	7,80	75	117	755 Ft	AL-10,50	10,50	87	133	1 370 Ft
AL-7,90	7,90	75	117	755 Ft	AL-10,60	10,60	87	133	1 600 Ft
AL-8,00	8,00	75	117	755 Ft	AL-10,70	10,70	94	142	1 600 Ft
AL-8,10	8,10	75	117	826 Ft	AL-10,75	10,75	94	142	1 600 Ft
AL-8,20	8,20	75	117	826 Ft	AL-10,80	10,80	94	142	1 600 Ft
AL-8,25	8,25	75	117	826 Ft	AL-10,90	10,90	94	142	1 600 Ft
AL-8,30	8,30	75	117	826 Ft	AL-11,00	11,00	94	142	1 600 Ft
AL-8,40	8,40	75	117	826 Ft	AL-11,10	11,10	94	142	1 734 Ft
AL-8,50	8,50	75	117	826 Ft	AL-11,20	11,20	94	142	1 734 Ft
AL-8,60	8,60	81	125	979 Ft	AL-11,25	11,25	94	142	1 734 Ft
AL-8,70	8,70	81	125	979 Ft	AL-11,30	11,30	94	142	1 734 Ft
AL-8,75	8,75	81	125	979 Ft	AL-11,40	11,40	94	142	1 734 Ft
AL-8,85	8,85	81	125	979 Ft	AL-11,50	11,50	94	142	1 734 Ft
AL-8,90	8,90	81	125	979 Ft	AL-11,60	11,60	94	142	1 990 Ft
AL-9,00	9,00	81	125	979 Ft	AL-11,70	11,70	94	142	1 990 Ft
AL-9,10	9,10	81	125	1 075 Ft	AL-11,75	11,75	94	142	1 990 Ft
AL-9,20	9,20	81	125	1 075 Ft	AL-11,80	11,80	101	151	1 990 Ft
AL-9,25	9,25	81	125	1 075 Ft	AL-11,90	11,90	101	151	1 990 Ft
AL-9,30	9,30	81	125	1 075 Ft	AL-12,00	12,00	101	151	1 990 Ft
AL-9,40	9,40	81	125	1 075 Ft	AL-12,10	12,10	101	151	2 176 Ft
AL-9,50	9,50	81	125	1 075 Ft	AL-12,20	12,20	101	151	2 176 Ft
AL-9,60	9,60	87	133	1 254 Ft	AL-12,25	12,25	101	151	2 176 Ft
AL-9,70	9,70	87	133	1 254 Ft	AL-12,30	12,30	101	151	2 176 Ft
AL-9,75	9,75	87	133	1 254 Ft	AL-12,40	12,40	101	151	2 176 Ft
AL-9,80	9,80	87	133	1 254 Ft	AL-12,50	12,50	101	151	2 176 Ft
AL-9,90	9,90	87	133	1 254 Ft	AL-12,60	12,60	101	151	2 342 Ft
AL-10,00	10,00	87	133	1 254 Ft	AL-12,70	12,70	101	151	2 342 Ft
AL-10,10	10,10	87	133	1 370 Ft	AL-12,75	12,75	101	151	2 342 Ft
AL-10,20	10,20	87	133	1 370 Ft	AL-12,80	12,80	101	151	2 342 Ft
AL-10,25	10,25	87	133	1 370 Ft	AL-12,90	12,90	101	151	2 342 Ft
AL-10,30	10,30	87	133	1 370 Ft	AL-13,00	13,00	101	151	2 342 Ft



Rendelési egység: 7,9 mm-ig 10db/cs.; 8,0 mm-től 5db/cs. A katalógusban fel nem tüntetett méretek, szemcsék, felhasználhatóság vagy egyéb igény esetén, kérjük hívja ügyfélszolgálatunkat.

Kobaltos fémcsigafúrók (5% kobalt), fémhez, DIN 338, HSS-E

Cikkszám	D	L2	L1	Listaár (Ft/db)	Cikkszám	D	L2	L1	Listaár (Ft/db)
AK-2,00	2,00	24	49	154 Ft	AK-6,40	6,40	63	101	774 Ft
AK-2,10	2,10	24	49	179 Ft	AK-6,50	6,50	63	101	774 Ft
AK-2,20	2,20	27	53	179 Ft	AK-6,60	6,60	63	101	922 Ft
AK-2,30	2,30	27	53	179 Ft	AK-6,70	6,70	63	101	922 Ft
AK-2,40	2,40	30	57	179 Ft	AK-6,80	6,80	69	109	922 Ft
AK-2,50	2,50	30	57	179 Ft	AK-6,90	6,90	69	109	922 Ft
AK-2,60	2,60	30	57	307 Ft	AK-7,00	7,00	69	109	922 Ft
AK-2,70	2,70	33	61	307 Ft	AK-7,10	7,10	69	109	1 082 Ft
AK-2,80	2,80	33	61	307 Ft	AK-7,20	7,20	69	109	1 082 Ft
AK-2,90	2,90	33	61	307 Ft	AK-7,30	7,30	69	109	1 082 Ft
AK-3,00	3,00	33	61	307 Ft	AK-7,40	7,40	69	109	1 082 Ft
AK-3,10	3,10	36	65	352 Ft	AK-7,50	7,50	69	109	1 082 Ft
AK-3,20	3,20	36	65	352 Ft	AK-7,60	7,60	75	117	1 402 Ft
AK-3,30	3,30	36	65	352 Ft	AK-7,70	7,70	75	117	1 402 Ft
AK-3,40	3,40	39	70	352 Ft	AK-7,80	7,80	75	117	1 402 Ft
AK-3,50	3,50	39	70	352 Ft	AK-7,90	7,90	75	117	1 402 Ft
AK-3,60	3,60	39	70	384 Ft	AK-8,00	8,00	75	117	1 402 Ft
AK-3,70	3,70	39	70	384 Ft	AK-8,10	8,10	75	117	1 504 Ft
AK-3,80	3,80	39	70	384 Ft	AK-8,20	8,20	75	117	1 504 Ft
AK-3,90	3,90	43	75	384 Ft	AK-8,30	8,30	75	117	1 504 Ft
AK-4,00	4,00	43	75	384 Ft	AK-8,40	8,40	75	117	1 504 Ft
AK-4,10	4,10	43	75	454 Ft	AK-8,50	8,50	75	117	1 504 Ft
AK-4,30	4,30	47	80	454 Ft	AK-8,70	8,70	81	125	1 638 Ft
AK-4,40	4,40	47	80	454 Ft	AK-8,80	8,80	81	125	1 638 Ft
AK-4,50	4,50	47	80	454 Ft	AK-8,90	8,90	81	125	1 638 Ft
AK-4,60	4,60	47	80	538 Ft	AK-9,00	9,00	81	125	1 638 Ft
AK-4,70	4,70	47	80	538 Ft	AK-9,10	9,10	81	125	1 811 Ft
AK-4,80	4,80	52	86	538 Ft	AK-9,20	9,20	81	125	1 811 Ft
AK-4,90	4,90	52	86	538 Ft	AK-9,30	9,30	81	125	1 811 Ft
AK-5,00	5,00	52	86	538 Ft	AK-9,40	9,40	81	125	1 811 Ft
AK-5,10	5,10	52	86	595 Ft	AK-9,50	9,50	81	125	1 811 Ft
AK-5,20	5,20	52	86	595 Ft	AK-9,60	9,60	87	133	2 163 Ft
AK-5,30	5,30	52	86	595 Ft	AK-9,70	9,70	87	133	2 163 Ft
AK-5,40	5,40	57	93	595 Ft	AK-9,80	9,80	87	133	2 163 Ft
AK-5,50	5,50	57	93	595 Ft	AK-9,90	9,90	87	133	2 163 Ft
AK-5,60	5,60	57	93	666 Ft	AK-10,00	10,00	87	133	2 163 Ft
AK-5,70	5,70	57	93	666 Ft	AK-10,20	10,20	87	133	2 362 Ft
AK-5,80	5,80	57	93	666 Ft	AK-10,50	10,50	87	133	2 362 Ft
AK-5,90	5,90	57	93	666 Ft	AK-11,00	11,00	94	142	2 515 Ft
AK-6,00	6,00	57	93	666 Ft	AK-11,50	11,50	94	142	2 720 Ft
AK-6,10	6,10	63	101	774 Ft	AK-12,00	12,00	101	151	3 187 Ft
AK-6,20	6,20	63	101	774 Ft	AK-12,50	12,50	101	151	3 347 Ft
AK-6,30	6,30	63	101	774 Ft	AK-13,00	13,00	101	151	3 654 Ft



INOX -hoz is ajánlott.

Rendelési egység: 7,9 mm-ig 10 db/cs. ; 8,0 mm-től 5 db/cs. A katalógusban fel nem tüntetett méretek, szemcsék, felhasználhatóság vagy egyéb igény esetén, kérjük hívja ügyfélszolgálatunkat.



Kúpos szárú fémcsgifúró, DIN 345, HSS

Cikkszám	D	L2	L1	Konus	Listaár (Ft/db)	Cikkszám	D	L2	L1	Konus	Listaár (Ft/db)
1451-6,00	6,00	57	138	1	1 882 Ft	1451-28,50	28,50	175	296	3	7 206 Ft
1451-6,50	6,50	63	144	1	1 882 Ft	1451-29,00	29,00	175	296	3	8 230 Ft
1451-7,00	7,00	69	150	1	1 882 Ft	1451-29,50	29,50	175	296	3	8 230 Ft
1451-7,50	7,50	69	150	1	1 882 Ft	1451-30,00	30,00	175	296	3	9 619 Ft
1451-8,00	8,00	75	156	1	1 882 Ft	1451-30,50	30,50	180	301	3	9 619 Ft
1451-9,00	9,00	81	162	1	1 882 Ft	1451-31,00	31,00	180	301	3	10 810 Ft
1451-9,50	9,50	81	162	1	1 882 Ft	1451-31,50	31,50	180	301	3	10 810 Ft
1451-10,00	10,00	87	168	1	1 882 Ft	1451-32,00	32,00	185	334	4	12 166 Ft
1451-10,50	10,50	87	168	1	1 882 Ft	1451-32,50	32,50	185	334	4	12 678 Ft
1451-11,00	11,00	94	175	1	1 882 Ft	1451-33,00	33,00	185	334	4	13 536 Ft
1451-11,50	11,50	94	175	1	1 882 Ft	1451-33,50	33,50	185	334	4	14 048 Ft
1451-12,00	12,00	101	182	1	2 240 Ft	1451-34,00	34,00	190	339	4	14 048 Ft
1451-12,50	12,50	101	182	1	1 952 Ft	1451-34,50	34,50	190	339	4	14 906 Ft
1451-13,00	13,00	101	182	1	2 010 Ft	1451-35,00	35,00	190	339	4	15 418 Ft
1451-13,50	13,50	108	189	1	2 010 Ft	1451-35,50	35,50	190	339	4	16 448 Ft
1451-14,00	14,00	108	189	1	2 074 Ft	1451-36,00	36,00	195	344	4	16 794 Ft
1451-14,50	14,50	114	212	2	2 074 Ft	1451-36,50	36,50	195	344	4	17 824 Ft
1451-15,00	15,00	114	212	2	2 074 Ft	1451-37,00	37,00	195	344	4	20 563 Ft
1451-15,50	15,50	120	218	2	2 074 Ft	1451-37,50	37,50	195	344	4	20 557 Ft
1451-16,00	16,00	120	218	2	2 240 Ft	1451-38,00	38,00	200	349	4	20 563 Ft
1451-16,50	16,50	125	223	2	2 406 Ft	1451-38,50	38,50	200	349	4	20 563 Ft
1451-17,00	17,00	125	223	2	2 406 Ft	1451-39,00	39,00	200	349	4	20 723 Ft
1451-17,50	17,50	130	228	2	2 406 Ft	1451-39,50	39,50	200	349	4	20 723 Ft
1451-18,00	18,00	130	228	2	2 752 Ft	1451-40,00	40,00	200	349	4	20 723 Ft
1451-18,50	18,50	135	233	2	2 752 Ft	1451-40,50	40,50	205	354	4	20 723 Ft
1451-19,00	19,00	135	233	2	2 918 Ft	1451-41,00	41,00	205	354	4	20 723 Ft
1451-19,50	19,50	140	238	2	2 918 Ft	1451-41,50	41,50	205	354	4	20 723 Ft
1451-20,00	20,00	140	238	2	3 450 Ft	1451-42,00	42,00	205	354	4	22 611 Ft
1451-20,50	20,50	145	243	2	3 450 Ft	1451-42,50	42,50	205	354	4	22 611 Ft
1451-21,00	21,00	145	243	2	3 962 Ft	1451-43,00	43,00	210	359	4	22 611 Ft
1451-21,50	21,50	150	248	2	3 962 Ft	1451-43,50	43,50	210	359	4	22 611 Ft
1451-22,00	22,00	150	248	2	4 128 Ft	1451-44,00	44,00	210	359	4	25 178 Ft
1451-22,50	22,50	155	253	2	4 128 Ft	1451-44,50	44,50	210	359	4	25 178 Ft
1451-23,00	23,00	155	253	2	4 640 Ft	1451-45,00	45,00	210	359	4	28 768 Ft
1451-23,50	23,50	155	276	3	5 338 Ft	1451-45,50	45,50	215	364	4	28 768 Ft
1451-24,00	24,00	160	281	3	5 338 Ft	1451-46,00	46,00	215	364	4	28 768 Ft
1451-24,50	24,50	160	281	3	5 338 Ft	1451-46,50	46,50	215	364	4	28 768 Ft
1451-25,00	25,00	160	281	3	5 498 Ft	1451-47,00	47,00	215	364	4	32 358 Ft
1451-25,50	25,50	165	286	3	5 498 Ft	1451-47,50	47,50	215	364	4	32 358 Ft
1451-26,00	26,00	165	286	3	6 688 Ft	1451-48,00	48,00	220	369	4	32 358 Ft
1451-27,00	27,00	170	291	3	6 867 Ft	1451-49,00	49,00	220	369	4	35 610 Ft
1451-28,00	28,00	170	291	3	7 206 Ft	1451-50,00	50,00	220	369	4	35 610 Ft

Rendelési egység: 1 db/cs. A katalógusban fel nem tüntetett méretek, szemcsék, felhasználhatóság vagy egyéb igény esetén, kérjük hívja ügyfélszolgálatunkat.

Kétoldalú fúrószer /popszegecshez/, HSS

Cikkszám	D	L	Listaár (Ft/db)	Cikkszám	D	L	Listaár (Ft/db)
AV-3,00	3,00	46	186 Ft	AV-4,50	4,50	58	275 Ft
AV-3,10	3,10	49	186 Ft	AV-4,80	4,80	62	282 Ft
AV-3,20	3,20	49	186 Ft	AV-4,90	4,90	62	282 Ft
AV-3,30	3,30	49	186 Ft	AV-5,60	5,00	62	282 Ft
AV-3,50	3,50	52	186 Ft	AV-5,10	5,10	62	352 Ft
AV-4,00	4,00	55	211 Ft	AV-5,20	5,20	62	352 Ft
AV-4,10	4,10	55	275 Ft	AV-5,50	5,50	66	352 Ft
AV-4,20	4,20	55	275 Ft	AV-6,00	6,00	66	512 Ft

Rendelési egység: 10db/cs.

Központfúrók, DIN 333A, HSS

Cikkszám	d	D	L	Listaár (Ft/db)
AC-1,00	1,00	3,15	31,5	627 Ft
AC-1,60	1,60	4	35,5	627 Ft
AC-2,00	2,00	5	40	627 Ft
AC-2,50	2,50	6	45	768 Ft
AC-3,15	3,15	8	50	838 Ft
AC-4,00	4,00	10	56	1 427 Ft
AC-5,00	5,00	12,5	63	2 099 Ft
AC-6,30	6,30	16	71	2 899 Ft

Rendelési egység: 1db/cs.

Kúpsüüllesztők, 90°, DIN 335C, HSS

Cikkszám	D	L	Szár	Furat	Listaár (Ft/db)
AY-6,30	6,30	45	5	M3	979 Ft
AY-8,30	8,30	50	6	M4	1 306 Ft
AY-10,40	10,40	50	6	M5	1 459 Ft
AY-12,40	12,40	56	8	M6	2 611 Ft
AY-16,50	16,50	60	10	M8	3 046 Ft
AY-20,50	20,50	63	10	M10	4 934 Ft

Rendelési egység: 1db/cs.

Lépcsős fúrók, egyenes kialakítás, HSS

Cikkszám	D	Lépcsők	Lépcső méretek	Listaár (Ft/db)
AZE-4-12	4 - 12	9	4-5-6-7-8-9-10-11-12	2 496 Ft
AZE-4-20	4 - 20	9	4-6-8-10-12-14-16-18-20	5 152 Ft
AZE-4-30	4 - 30	14	4-6-8-10-12-14-16-18-20-22-24-26-28-30	11 226 Ft
AZE-4-39	4 - 39	13	4-6-9-12-15-18-21-24-27-30-33-36-39	14 554 Ft
AZE-5-28	5 - 28	7	5-9-13-17-21-25-28	10 080 Ft
AZE-6-20	6 - 20	8	6-8-10-12-14-16-18-20	4 346 Ft
AZE-6-25	6 - 25	7	6-9-12-15-18-21-25	5 152 Ft
AZE-6-30	6 - 30	13	6-8-10-12-14-16-18-20-22-24-26-28-30	11 226 Ft

Rendelési egység: 1 db/cs.

A katalógusban fel nem tüntetett méretek, szemcsék, felhasználhatóság vagy egyéb igény esetén, kérjük hívja ügyfélszolgálatunkat.





Lépcsős fúrók, spirál kialakítás, HSS

Cikkszám	D	Lépcsők	Lépcső méretek	Listaár (Ft/db)
AZS-4-12	4 -12	9	4 - 5 - 6 - 7 - 8 - 9 - 10 - 11 - 12	4 154 Ft
AZS-4-20	4 - 20	9	4 - 6 - 8 -10 - 12- 14 -16 - 18 - 20	6 874 Ft
AZS-6-30	6 -30	13	6 - 8 -10 -12 -14 - 16 - 18 - 20 - 22 - 24 - 26 -28-30	19 302 Ft

Rendelési egység: 1db/cs.



Magfúrók, Weldon szárral, HSS-M2

Cikkszám	D	L	Listaár (Ft/db)	Cikkszám	D	L	Listaár (Ft/db)
LK-12	12	30	6 675 Ft	LL-12	12	50	8 582 Ft
LK-13	13	30	6 675 Ft	LL-13	13	50	8 582 Ft
LK-14	14	30	6 675 Ft	LL-14	14	50	8 582 Ft
LK-15	15	30	6 675 Ft	LL-15	15	50	8 582 Ft
LK-16	16	30	6 675 Ft	LL-16	16	50	8 582 Ft
LK-17	17	30	7 552 Ft	LL-17	17	50	9 523 Ft
LK-18	18	30	7 552 Ft	LL-18	18	50	9 523 Ft
LK-19	19	30	7 552 Ft	LL-19	19	50	9 523 Ft
LK-20	20	30	8 742 Ft	LL-20	20	50	10 944 Ft
LK-21	21	30	9 082 Ft	LL-21	21	50	11 482 Ft
LK-22	22	30	9 446 Ft	LL-22	22	50	12 032 Ft
LK-23	23	30	9 818 Ft	LL-23	23	50	12 602 Ft
LK-24	24	30	10 214 Ft	LL-24	24	50	13 190 Ft
LK-25	25	30	11 488 Ft	LL-25	25	50	14 752 Ft
LK-26	26	30	11 904 Ft	LL-26	26	50	15 392 Ft
LK-27	27	30	12 352 Ft	LL-27	27	50	16 064 Ft
LK-28	28	30	13 664 Ft	LL-28	28	50	17 690 Ft
LK-29	29	30	14 138 Ft	LL-29	29	50	18 400 Ft
LK-30	30	30	14 624 Ft	LL-30	30	50	19 162 Ft
LK-31	31	30	15 136 Ft	LL-31	31	50	19 923 Ft
LK-32	32	30	15 642 Ft	LL-32	32	50	20 710 Ft
LK-33	33	30	15 770 Ft	LL-33	33	50	22 464 Ft
LK-34	34	30	17 600 Ft	LL-34	34	50	23 302 Ft
LK-35	35	30	18 176 Ft	LL-35	35	50	24 166 Ft
LK-36	36	30	18 752 Ft	LL-36	36	50	25 056 Ft
LK-37	37	30	19 347 Ft	LL-37	37	50	25 978 Ft
LK-38	38	30	20 826 Ft	LL-38	38	50	27 846 Ft
LK-39	39	30	21 466 Ft	LL-39	39	50	28 819 Ft
LK-40	40	30	23 846 Ft	LL-40	40	50	31 648 Ft
LK-41	41	30	24 512 Ft	LL-41	41	50	32 659 Ft
LK-42	42	30	25 184 Ft	LL-42	42	50	33 715 Ft
LK-45	45	30	27 322 Ft	LL-45	45	50	36 979 Ft
LK-46	46	30	29 786 Ft	LL-46	46	50	39 962 Ft
LK-48	48	30	31 322 Ft	LL-48	48	50	42 298 Ft
LK-50	50	30	32 915 Ft	LL-50	50	50	44 742 Ft

Rendelési egység: 1 db/cs. A katalógusban fel nem tüntetett méretek, szemcsék, felhasználhatóság vagy egyéb igény esetén, kérjük hívja ügyfélszolgálatunkat.

Kobaltos magfúrók, (8%), Weldon szárral

Cikkszám	D	L	Listaár (Ft/db)	Cikkszám	D	L	Listaár (Ft/db)
LM-12	12	30	9 830 Ft	LN-12	12	50	16 358 Ft
LM-13	13	30	9 408 Ft	LN-13	13	50	15 258 Ft
LM-14	14	30	9 350 Ft	LN-14	14	50	14 298 Ft
LM-15	15	30	10 451 Ft	LN-15	15	50	16 602 Ft
LM-16	16	30	10 938 Ft	LN-16	16	50	17 984 Ft
LM-17	17	30	11 379 Ft	LN-17	17	50	18 758 Ft
LM-18	18	30	11 418 Ft	LN-18	18	50	18 656 Ft
LM-19	19	30	11 994 Ft	LN-19	19	50	20 723 Ft
LM-20	20	30	12 563 Ft	LN-20	20	50	21 830 Ft
LM-21	21	30	13 434 Ft	LN-21	21	50	22 880 Ft
LM-22	22	30	13 971 Ft	LN-22	22	50	22 304 Ft
LM-23	23	30	14 490 Ft	LN-23	23	50	23 994 Ft
LM-24	24	30	14 970 Ft	LN-24	24	50	24 742 Ft
LM-25	25	30	15 494 Ft	LN-25	25	50	25 280 Ft
LM-26	26	30	16 032 Ft	LN-26	26	50	26 144 Ft
LM-27	27	30	16 262 Ft	LN-27	27	50	27 258 Ft
LM-28	28	30	17 126 Ft	LN-28	28	50	28 352 Ft
LM-29	29	30	17 658 Ft	LN-29	29	50	29 882 Ft
LM-30	30	30	18 227 Ft	LN-30	30	50	30 944 Ft
LM-31	31	30	20 634 Ft	LN-31	31	50	30 752 Ft
LM-32	32	30	22 342 Ft	LN-32	32	50	31 514 Ft
LM-33	33	30	23 123 Ft	LN-33	33	50	32 147 Ft
LM-34	34	30	26 483 Ft	LN-34	34	50	32 819 Ft
LM-35	35	30	29 126 Ft	LN-35	35	50	34 342 Ft
LM-36	36	30	31 078 Ft	LN-36	36	50	36 166 Ft
LM-38	38	30	31 942 Ft	LN-38	38	50	38 374 Ft
LM-39	39	30	32 819 Ft	LN-39	39	50	39 155 Ft
LM-40	40	30	33 914 Ft	LN-40	40	50	40 192 Ft
LM-41	41	30	35 731 Ft	LN-41	41	50	41 978 Ft
LM-42	42	30	37 510 Ft	LN-42	42	50	43 610 Ft
LM-43	43	30	38 810 Ft	LN-43	43	50	45 754 Ft
LM-44	44	30	41 395 Ft	LN-44	44	50	47 539 Ft
LM-45	45	30	42 406 Ft	LN-45	45	50	49 274 Ft
LM-46	46	30	43 456 Ft	LN-46	46	50	51 859 Ft
LM-47	47	30	44 806 Ft	LN-47	47	50	54 490 Ft
LM-48	48	30	45 664 Ft	LN-48	48	50	56 224 Ft
LM-49	49	30	47 066 Ft	LN-49	49	50	57 754 Ft
LM-50	50	30	48 499 Ft	LN-50	50	50	58 867 Ft



Rendelési egység: 1 db/cs.

A katalógusban fel nem tüntetett méretek, szemcsék, felhasználhatóság vagy egyéb igény esetén, kérjük hívja ügyfélszolgálatunkat.



Kézi menetfúró, DIN 352, 3 részes, HSS

Cikkszám	Menet	Emelkedés	Előfurat	L2	L1	Listaár (Ft/db)
SA-M3	M 3	0,50	2,50	10,0	40,0	1 952 Ft
SA-M4	M 4	0,70	3,30	12,0	45,0	1 952 Ft
SA-M5	M 5	0,80	4,20	13,0	50,0	2 163 Ft
SA-M6	M 6	1,00	5,00	15,0	56,0	2 214 Ft
SA-M8	M 8	1,25	6,80	18,0	63,0	2 803 Ft
SA-M10	M 10	1,50	8,50	24,0	70,0	3 379 Ft
SA-M12	M 12	1,75	10,20	29,0	75,0	4 858 Ft
SA-M14	M 14	2,00	12,00	30,0	80,0	4 582 Ft
SA-M16	M 16	2,00	14,00	32,0	80,0	5 734 Ft
SA-M18	M 18	2,50	15,50	40,0	95,0	9 030 Ft
SA-M20	M 20	2,50	17,50	40,0	95,0	10 771 Ft
SA-M22	M 22	2,50	19,50	40,0	100,0	14 246 Ft
SA-M24	M 24	3,00	21,00	45,0	110,0	16 678 Ft

Rendelési egység: 1db/cs.



Kézi menetmetsző M DIN EN22568, HSS

Cikkszám	Menet	Emelkedés	Átmérő	Szélesség	Listaár (Ft/db)
SC-M3	M 3	0,50	20,0	5,0	1 235 Ft
SC-M4	M 4	0,70	20,0	5,0	1 235 Ft
SC-M5	M 5	0,80	20,0	7,0	1 235 Ft
SC-M6	M 6	1,00	20,0	7,0	1 235 Ft
SC-M8	M 8	1,25	25,0	9,0	1 779 Ft
SC-M10	M 10	1,50	30,0	11,0	2 963 Ft
SC-M12	M 12	1,75	38,0	14,0	4 371 Ft
SC-M14	M 14	2,00	38,0	14,0	4 371 Ft
SC-M16	M 16	2,00	45,0	18,0	8 192 Ft
SC-M18	M 18	2,50	45,0	18,0	8 192 Ft
SC-M20	M 20	2,50	45,0	18,0	8 192 Ft
SC-M22	M 22	2,50	55,0	22,0	13 248 Ft
SC-M24	M 24	3,00	55,0	22,0	13 248 Ft

Rendelési egység: 1db/cs.



A katalógusban fel nem tüntetett méretek, szemcsék, felhasználhatóság vagy egyéb igény esetén, kérjük hívja ügyfélszolgálatunkat.

Kobaltos gépi menetfúró (5%), egyenes hornyú, DIN 371

Cikkszám	Menet	Emelkedés	Előfurat	L2	L1	Szár	Listaár (Ft/db)
SE-M3	M 3	0,50	2,50	10,0	56,0	3,5	1 715 Ft
SE-M4	M 4	0,70	3,30	12,0	63,0	4,5	1 715 Ft
SE-M5	M 5	0,80	4,20	13,0	70,0	6,0	1 914 Ft
SE-M6	M 6	1,00	5,00	13,0	80,0	6,0	2 131 Ft
SE-M8	M 8	1,25	6,80	18,0	90,0	8,0	3 232 Ft
SE-M10	M 10	1,50	8,50	20	100,0	10,0	4 038 Ft

Rendelési egység: 1 db/cs.

Kobaltos gépi menetfúró (5%), egyenes hornyú, DIN 376

Cikkszám	Menet	Emelkedés	Előfurat	L2	L1	Szár	Listaár (Ft/db)
SE-M12	M 12	1,75	10,20	22,0	110,0	9,0	5 318 Ft
SE-M14	M 14	2,00	12,00	25,0	110,0	11,0	6 963 Ft
SE-M16	M 16	2,00	14,00	28,0	110,0	12,0	9 734 Ft
SE-M18	M 18	2,50	15,50	30,0	125,0	14,0	12 768 Ft
SE-M20	M 20	2,50	17,50	30,0	140,0	16,0	17 152 Ft
SE-M22	M 22	2,50	19,50	30,0	140,0	18,0	20 922 Ft
SE-M24	M 24	3,00	21,00	32,0	160,0	18,0	27 424 Ft

Rendelési egység: 1 db/cs.

Kobaltos gépi menetfúró (5%), csavart hornyú, DIN 371

Cikkszám	Menet	Emelkedés	Előfurat	L2	L1	Szár	Listaár (Ft/db)
SCS-M3	M 3	0,50	2,50	10,0	56,0	3,5	1 715 Ft
SCS-M4	M 4	0,70	3,30	12,0	63,0	4,5	1 715 Ft
SCS-M5	M 5	0,80	4,20	13,0	70,0	6,0	1 914 Ft
SCS-M6	M 6	1,00	5,00	13,0	80,0	6,0	2 131 Ft
SCS-M8	M 8	1,25	6,80	18,0	90,0	8,0	3 232 Ft
SCS-M10	M 10	1,50	8,50	20	100,0	10,0	4 166 Ft

Rendelési egység: 1 db/cs.

Kobaltos gépi menetfúró (5%), csavart hornyú, DIN 376

Cikkszám	Menet	Emelkedés	Előfurat	L2	L1	Szár	Listaár (Ft/db)
SCS-M12	M 12	1,75	10,20	22,0	110,0	9,0	5 318 Ft
SCS-M14	M 14	2,00	12,00	25,0	110,0	11,0	6 963 Ft
SCS-M16	M 16	2,00	14,00	28,0	110,0	12,0	9 734 Ft
SCS-M18	M 18	2,50	15,50	30,0	125,0	14,0	12 768 Ft
SCS-M20	M 20	2,50	17,50	30,0	140,0	16,0	17 152 Ft
SCS-M22	M 22	2,50	19,50	30,0	140,0	18,0	20 922 Ft
SCS-M24	M 24	3,00	21,00	32,0	160,0	18,0	27 424 Ft

Rendelési egység: 1 db/cs.



A katalógusban fel nem tüntetett méretek, szemcsék, felhasználhatóság vagy egyéb igény esetén, kérjük hívja ügyfélszolgálatunkat.



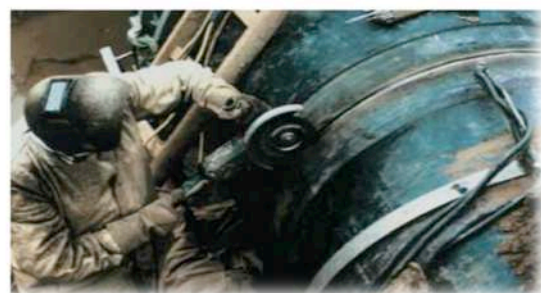



A kefeszál sűrűség

A szálsűrűség a drótcúscok felületi egységre jutó számától függ.

A nagy szálsűrűség az alapja a kefe optimális forgácsolási teljesítményének és élettartamának, valamint a tökéletes eredménynek például a sorjátlanítási munkák során.

A kisebb szálsűrűség megnöveli a kefe rugalmasságát és megteremti az előfeltételeket az erősen profilozott felületek megmunkálásához.

Változtatlan kefeátmérőknél a szálsűrűséget a test méretével lehet befolyásolni.

Fordulatszám (n/perc)	Kefeátmérő mm																
	20	40	50	80	100	125	150	180	200	250	300	350	400	450	500	540	
800				3,35	4,19	5,23	6,28	7,53	8,37	10,47	12,56	14,75					
900			2,35	3,77	4,71	5,88	7,06	8,48	9,41	11,77	14,12	16,47					
1.200			3,01	4,81	6,01	7,52	9,02	10,83	12,03	15,04	18,04	21,04					
1.400	1,46	2,93	3,66	5,86	7,32	9,15	10,98	13,18	14,64	18,31	21,97	25,63					
1.500	1,57	3,14	3,92	6,28	7,85	9,81	11,77	14,13	15,69	19,61	23,54	27,46					
1.800	1,88	3,77	4,71	7,54	9,41	11,77	14,12	16,95	18,83	23,54	28,24	32,95					
2.000	2,09	4,19	5,23	8,37	10,26	13,08	15,69	18,84	20,92	26,15	31,38	36,61					
2.500	2,62	5,23	6,54	10,47	13,08	16,35	19,61	23,55	26,15	32,67	39,23	45,76					
2.800	2,93	5,86	7,32	11,72	14,64	18,31	21,97	26,37	29,29	36,61	43,93	51,25					
3.000	3,14	6,28	7,85	12,56	15,69	19,62	23,54	28,26	31,38	39,23	47,07	54,92					
3.200	3,35	6,70	8,37	13,40	16,74	20,92	25,10	30,14	33,47	41,84	50,21	58,58					
3.500	3,66	7,33	9,15	14,65	18,31	22,89	27,46	32,97	36,61	45,76	54,92	64,07					
4.000	4,19	8,37	10,46	16,75	20,92	26,16	31,38	37,68	41,84	52,33	62,76	73,22					
4.500	4,70	9,42	11,77	18,84	23,54	29,43	35,30	42,40	47,07	58,84	70,61	82,43					
5.000	5,23	10,47	13,08	20,93	26,15	32,70	39,23	47,10	52,33	65,38	78,50						
5.400	5,65	11,30	14,12	22,94	28,24	35,31	42,36	50,67	56,48	70,61	84,78						
6.000	6,28	12,56	15,69	25,12	31,38	39,24	47,07	56,52	62,76	78,50							
7.000	7,33	14,66	18,31	29,31	36,61	45,78	54,92	65,94	73,22	91,58							
8.000	8,37	16,75	20,92	33,94	41,48	52,32	62,76	75,36	83,73								
9.000	9,42	18,84	23,54	37,68	47,07	58,86	70,61	84,78	94,20								
10.000	10,47	20,93	26,17	41,86	52,33	65,40	78,50	94,20									
12.500	13,08	26,17	32,71	52,33	65,42	81,75	98,13										
15.000	15,70	31,40	39,25	62,80													
17.500	18,32	36,63	45,79	73,26													
20.000	20,93	41,87	52,33	83,73													
22.500	23,55	47,10	58,88	94,20													
25.000	26,17	52,33	65,42	104,66													

A méter/másodpercben megadott kerületi sebességérték táblázata. Szívesen állnak rendelkezésünkre az Ön rendelkezésére a puha kefék sebességének a kiválasztásában.
 Kerületi sebesség (v) = $\frac{\text{kefeátmérő (d)} \times \pi \times \text{fordulatszám (n)}}{1000 \times 60}$



A kefe optimális pozíció-nálása a munkadarabhoz képest

A kefe nyomását többek között a kefe munkadarabra való beemerülési mélységével definiáljuk. Az ajánlott érték a háromszoros szálatmérő, például 0,35 mm-es drótvastagság esetében a körülbelül 1,0 mm-es beemerülési mélység.

A munkadaraboknak a kefetengelyhez való optimális beállításával kapcsolatosan szívesen állunk tanácsokkal az Önök rendelkezésére. Nem szabad megfeledkezni arról, hogy amikor nem optimális a munkadarab és a kefe egymáshoz viszonyított helyzete, akkor megnő a kopás.

Szerelési utasítás + biztonság

Szerelési utasítás

- Az alábbiakra kell ügyelni a kefe szerelése előtt: az Ön gépe hajtótengelyének a fordulatszáma nem haladhatja meg a kefe maximális biztonsági fordulatszámának az értékét!
- Olyan hosszú legyen a hajtótengely, hogy garantált legyen az orsóanyag abszolút szilárd illeszkedése.
- A felfogócsappal rendelkező keféket minden probléma nélkül be lehet szerelni a kereskedelemben kapható fúrótokmányokba, illetve befogókba.
- A kefék csatlakozó menete reteszelt felülettel ellátott, ami garantálja az egyszerű felszerelést és leszerelést.

Általános biztonságtechnikai utasítások
 Megmunkálás közben feltétlenül ajánlott biztonsági védőruházat és védőszemüveg viselése, az idegen testek, a szennyeződés, a rozsdá, a sorja maradványok, stb. okozta sérülési veszély megelőzése érdekében. A kefe munkaterületének közvetlen környezetében sem tartózkodhat senki védőruházat nélkül.

Az Ön saját és a munkatársai biztonsága érdekében tartson be minden munkavédelmi utasítást, az OSBORN termékekre vonatkozóan ajánlott üzemi és biztonsági fordulatszám-értékeket, valamint a használt meghajtó gép gyártójának az ajánlásait és kezelési utasítását.



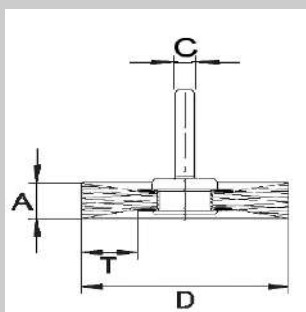

D=átmérő
A=vastagság
T=hasznos szálhossz
C=csap átmérő



Csapos körkefe 0,15 mm-es hullámos, INOX

Cikkszám	Méret DxAxTxC	Max. fordulát	Csom.	Listaár (Ft/db)	RK
0002-501 332	20x6x4x6 mm	20000	10	4 708 Ft	
0002-502 332	30x9x6x6 mm	20000	10	2 741 Ft	
0002-503 332	40x11x10x6 mm	18000	10	4 020 Ft	
0002-504 332	50x17x13x6 mm	15000	10	4 497 Ft	
0002-505 332	60x18x15x6 mm	15000	10	4 849 Ft	
0002-506 332	70x18x15x6 mm	15000	10	5 355 Ft	

Csapos körkefe 0,20 mm-es hullámos, INOX

Cikkszám	Méret DxAxTxC	Max. fordulát	Csom.	Listaár (Ft/db)	RK
0002-501 343	20x9x4x6 mm	20000	10	5 074 Ft	
0002-502 341	30x6x6x6 mm	20000	10	2 010 Ft	
0002-502 342	30x9x6x6 mm	20000	10	2 572 Ft	
0002-502 343	30x12x6x6 mm	20000	10	4 118 Ft	
0002-503 341	40x7x10x6 mm	18000	10	2 488 Ft	
0002-503 342	40x11x10x6 mm	18000	10	3 710 Ft	
0002-503 343	40x16x10x6 mm	18000	10	5 228 Ft	
0002-504 341	50x10x13x6 mm	15000	10	2 164 Ft	
0002-504 342	50x17x13x6 mm	15000	10	4 202 Ft	
0002-505 341	60x12x15x6 mm	15000	10	1 731 Ft	√
0002-505 342	60x18x15x6 mm	15000	10	4 652 Ft	
0002-506 341	70x11x15x6 mm	15000	10	1 761 Ft	√
0002-506 342	70x18x15x6 mm	15000	10	4 778 Ft	
0002-506 343	70x23x15x6 mm	15000	10	5 692 Ft	
0002-507 342	80x19x20x6 mm	12000	10	4 793 Ft	

Csapos körkefe 0,30 mm-es hullámos, INOX

Cikkszám	Méret DxAxTxC	Max. fordulát	Csom.	Listaár (Ft/db)	RK
0002-504 361	50x10x13x6 mm	15000	10	1 413 Ft	√
0002-504 362	50x17x13x6 mm	15000	10	4 118 Ft	
0002-505 361	60x12x15x6 mm	15000	10	2 080 Ft	
0002-505 362	60x18x15x6 mm	15000	10	4 497 Ft	
0002-506 361	70x11x15x6 mm	15000	10	1 710 Ft	√
0002-506 362	70x18x15x6 mm	15000	10	4 568 Ft	
0002-506 363	70x23x15x6 mm	15000	10	5 959 Ft	
5162-507 361	80x10x20x6 mm	12000	10	2 324 Ft	√
0002-507 362	80x19x20x6 mm	12000	10	5 102 Ft	

Csapos körkefe 0,50 mm-es csavart, INOX

Cikkszám	Méret DxAxTxC	Max. fordulát	Csom.	Listaár (Ft/db)	RK
0202-611 351	75x12x18x6 mm	20000	12	4 891 Ft	

A katalógusban fel nem tüntetett méretek, szemcsék, felhasználhatóság vagy egyéb igény esetén, kérjük hívja ügyfélszolgálatunkat. Osborn termékek szállítási határideje 1 hét.

Csapos ecsetkefe 0,20 mm-es hullámos, INOX

Cikkszám	Méret DxTxLxC	Max. fordulat	Csom.	Listaár (Ft/db)	RK
0003-509 341	10x20x40x6x6 mm	20000	12	2 052 Ft	
0002-509 342	17x25x45x6 mm	18000	12	2 263 Ft	
0002-509 343	25x25x50x6 mm	18000	12	2 811 Ft	
0002-509 344	30x25x45x6 mm	15000	12	4 034 Ft	

Csapos ecsetkefe 0,30 mm-es hullámos, INOX

Cikkszám	Méret DxTxLxC	Max. fordulat	Csom.	Listaár (Ft/db)	RK
0003-509 361	10x20x40x6 mm	20000	12	1 701 Ft	
0002-509 362	17x25x45x6 mm	18000	12	1 403 Ft	✓
0002-509 363	25x25x50x6 mm	18000	12	1 782 Ft	✓
0002-509 364	30x25x45x6 mm	15000	12	3 781 Ft	

Csapos ecsetkefe 0,26 mm-es csavart, INOX

Cikkszám	Méret DxTxLxC	Max. fordulat	Csom.	Listaár (Ft/db)	RK
0002-630 328	20x29x44x6 mm	22000	12	7 674 Ft	
0002-630 334	23x29x44x6 mm	20000	12	7 955 Ft	
0002-630 340	30x29x44x6 mm	20000	12	9 416 Ft	

Csapos ecsetkefe 0,35 mm-es csavart, INOX

Cikkszám	Méret DxTxLxC	Max. fordulat	Csom.	Listaár (Ft/db)	RK
0002-630 335	23x29x44x6 mm	20000	12	7 913 Ft	
0002-630 341	30x29x44x6 mm	20000	12	9 248 Ft	

Speciális csapos ecsetkefe 0,50 mm-es hegyes, INOX

Cikkszám	Méret DxTxLxC	Max. fordulat	Csom.	Listaár (Ft/db)	RK
0004-509 302	11x32x59x6 mm 103P	12000	6	4 821 Ft	
0124-509 303	19x31x51x6 mm 102P	12000	6	5 256 Ft	
0014-509 304	25x35x50x6 mm 103P	12000	6	7 856 Ft	



A katalógusban fel nem tüntetett méretek, szemcsék, felhasználhatóság vagy egyéb igény esetén, kérjük hívja ügyfélszolgálatunkat. Osborn termékek szállítási határideje 1 hét.

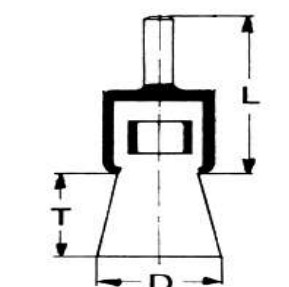

D=átmérő
T=hasznos szárhossz
L=testhossz
C=csap átmérő

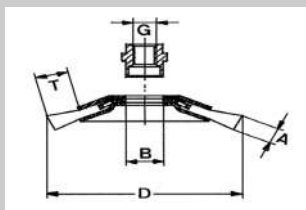

D=átmérő
A=vastagság
T=hasznos szálhossz
B=furat
G=csatlakozás

Kúpos körkefe 0,20 mm-es hullámos, INOX

Cikkszám	Méret DxAxT	Csatlakozás G	Csom.	Listaár (Ft/db)	RK
0002-512 342	100x20x20 mm	M14x2,00 mm	5	7 711 Ft	✓
0002-513 341	115x10x29 mm	M14x2,00 mm	5	7 927 Ft	
0002-514 341	125x10x25 mm	M14x2,00 mm	5	6 001 Ft	✓

Kúpos körkefe 0,30 mm-es hullámos, INOX

Cikkszám	Méret DxAxT	Csatlakozás G	Csom.	Listaár (Ft/db)	RK
0002-512 362	100x20x20 mm	M14x2,00 mm	5	9 262 Ft	
0002-513 361	115x10x29 mm	M14x2,00 mm	5	7 435 Ft	
0002-514 361	125x10x25 mm	M14x2,00 mm	5	8 123 Ft	

Kúpos körkefe 0,30 mm-es hullámos, INOX (1.4401) Nem mágnesezhető

Cikkszám	Méret DxAxT	Csatlakozás G	Csom.	Listaár (Ft/db)	RK
0442-513 361	115x10x29 mm	M14x2,00 mm	5	8 222 Ft	
0442-514 361	125x10x25 mm	M14x2,00 mm	5	8 798 Ft	

Kúpos körkefe 0,35 mm-es csavart, INOX (18 fonat)

Cikkszám	Méret DxAxT	Csatlakozás G	Csom.	Listaár (Ft/db)	RK
0002-622 331	100x13x22 mm	M14x2,00 mm	5	6 577 Ft	
0002-632 331	115x15x20 mm	M14x2,00 mm	5	11 314 Ft	
3602-632 331	125x15x23 mm	M14x2,00 mm	10	11 679 Ft	

Kúpos körkefe 0,50 mm-es csavart, INOX (18 fonat)

Cikkszám	Méret DxAxT	Csatlakozás G	Csom.	Listaár (Ft/db)	RK
0002-622 351	100x13x22 mm	M14x2,00 mm	5	6 423 Ft	
0002-632 351	115x15x20 mm	M14x2,00 mm	5	11 103 Ft	
3602-632 351	125x15x23 mm	M14x2,00 mm	10	11 370 Ft	

Kúpos körkefe 0,50 mm-es csavart, INOX (1.4401) Nem mágnesezhető

Cikkszám	Méret DxAxT	Csatlakozás G	Csom.	Listaár (Ft/db)	RK
0442-622 351	100x13x22 mm	M14x2,00 mm	10	6 507 Ft	
0442-632 351	115x15x20 mm	M14x2,00 mm	10	11 033 Ft	

A katalógusban fel nem tüntetett méretek, szemcsék, felhasználhatóság vagy egyéb igény esetén, kérjük hívja ügyfélszolgálatunkat. Osborn termékek szállítási határideje 1 hét.

Fazékkefe 0,30 mm-es hullámos, INOX

Cikkszám	Méret DxT	Max. fordulat	Csatlakozás G	Csom.	Listaár (Ft/db)	RK
0002-613 361	60x21 mm	12500	M14x2,00 mm	4	4 230 Ft	
0002-613 362	75x21 mm	12500	M14x2,00 mm	4	7 800 Ft	
0002-613 363	80x25 mm	8500	M14x2,00 mm	4	9 178 Ft	
0002-613 364	100x30 mm	8500	M14x2,00 mm	3	13 310 Ft	✓
0002-613 365	125x30 mm	6500	M14x2,00 mm	2	16 753 Ft	

Fazékkefe 0,30 mm-es hullámos, INOX
(1.4401) Nem mágnesezhető

Cikkszám	Méret DxT	Max. fordulat	Csatlakozás G	Csom.	Listaár (Ft/db)	RK
0442-613 361	60x21 mm	12500	M14x2,00 mm	4	4 568 Ft	
0442-613 362	75x25 mm	12500	M14x2,00 mm	4	8 039 Ft	
0442-613 363	80x25 mm	8500	M14x2,00 mm	4	8 503 Ft	
0442-613 364	100x25 mm	8500	M14x2,00 mm	3	13 408 Ft	
0442-613 365	125x30 mm	6500	M14x2,00 mm	2	17 146 Ft	

Fazékkefe 0,35 mm-es csavart, INOX

Cikkszám	Méret DxT	Max. fordulat	Csatlakozás G	Csom.	Listaár (Ft/db)	RK
0002-608 331	65x20 mm	12500	M14x2,00 mm	6	7 660 Ft	
0002-608 333	80x20 mm	8500	M14x2,00 mm	3	18 580 Ft	
0002-608 334	100x20 mm	8500	M14x2,00 mm	3	19 437 Ft	

Fazékkefe 0,50 mm-es csavart, INOX

Cikkszám	Méret DxT	Max. fordulat	Csatlakozás G	Csom.	Listaár (Ft/db)	RK
0002-608 351	65x20 mm	12500	M14x2,00 mm	6	7 421 Ft	
0002-608 353	80x20 mm	8500	M14x2,00 mm	3	17 132 Ft	
0002-608 354	100x20 mm	8500	M14x2,00 mm	3	18 847 Ft	

Fazékkefe 0,50 mm-es csavart, INOX
(1.4401) Nem mágnesezhető

Cikkszám	Méret DxT	Max. fordulat	Csatlakozás G	Csom.	Listaár (Ft/db)	RK
0442-608 351	65x20 mm	12500	M14x2,00 mm	6	7 603 Ft	
0442-608 353	80x20 mm	8500	M14x2,00 mm	3	17 189 Ft	
0442-608 354	100x20 mm	8500	M14x2,00 mm	3	18 945 Ft	

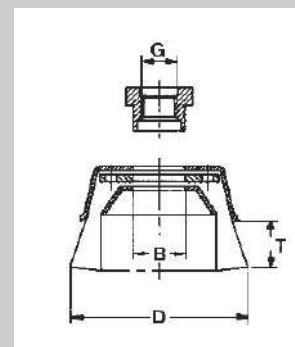

D=átmérő
T=hasznos szálhossz
B=furat
G=csatlakozás

A katalógusban fel nem tüntetett méretek, szemcsék, felhasználhatóság vagy egyéb igény esetén, kérjük hívja ügyfélszolgálatunkat. Osborn termékek szállítási határideje 1 hét.

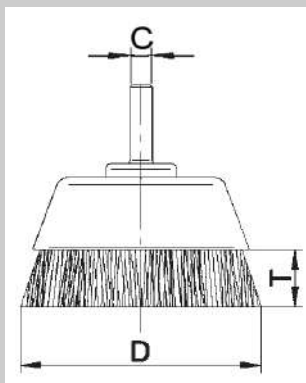

D=átmérő
T=hasznos szálhossz
C=csap átmérő

Csapos fazékkefe 0,20 mm-es hullámos, INOX

Cikkszám	Méret DxTxC	Max. fordulat	Csom.	Listaár (Ft/db)	RK
0008-600 831	50x17x6 mm	4500	20	2 038 Ft	
0013-600 931	75x20x6 mm	4500	10	3 036 Ft	

Csapos fazékkefe 0,25 mm-es hullámos, INOX

Cikkszám	Méret DxTxC	Max. fordulat	Csom.	Listaár (Ft/db)	RK
8713-613 351	30x25x6 mm	10000	10	3 612 Ft	
8703-613 351	40x30x6 mm	10000	10	5 341 Ft	
8723-613 351	50x30x6 mm	10500	10	5 622 Ft	

Csapos fazékkefe 0,30 mm-es hullámos, INOX

Cikkszám	Méret DxTxC	Max. fordulat	Csom.	Listaár (Ft/db)	RK
0008-600 832	50x17x6 mm	4500	20	1 883 Ft	
0008-600 361	75x20x6 mm	4500	10	2 769 Ft	√



A katalógusban fel nem tüntetett méretek, szemcsék, felhasználhatóság vagy egyéb igény esetén, kérjük hívja ügyfélszolgálatunkat. Osborn termékek szállítási határideje 1 hét.

Körkefe 0,20 mm-es hullámos, INOX

Cikkszám	Méret DxAxT	Csatlakozás G	Csom.	Listaár (Ft/db)	RK
9902-522 342	100x20x23 mm	furat max. Ø 20 mm	4	12 157 Ft	
9902-544 341	150x21x25 mm	furat max. Ø 31,75 mm	2	19 240 Ft	
9902-544 342	150x30x29 mm	furat max. Ø 31,75 mm	2	19 873 Ft	
9902-566 341	200x20x38 mm	furat max. Ø 31,75 mm	1	29 795 Ft	
9902-566 342	200x30x38 mm	furat max. Ø 31,75 mm	1	30 639 Ft	
9902-576 342	250x28x47 mm	furat Ø 20-50,8 mm	1	38 228 Ft	

Körkefe 0,30 mm-es hullámos, INOX

Cikkszám	Méret DxAxT	Csatlakozás G	Csom.	Listaár (Ft/db)	RK
9902-522 362	100x20x23 mm	furat max. Ø 20 mm	4	10 766 Ft	
9902-532 362	125x22x30 mm	furat max. Ø 20 mm	2	13 872 Ft	
9902-544 361	150x21x25 mm	furat max. Ø 31,75 mm	2	18 467 Ft	
9902-544 362	150x30x29 mm	furat max. Ø 31,75 mm	2	18 749 Ft	
9902-554 361	178x23x38 mm	furat max. Ø 31,75 mm	1	23 035 Ft	
9902-554 362	178x32x38 mm	furat max. Ø 31,75 mm	1	16 763 Ft	
9902-566 361	200x20x38 mm	furat max. Ø 31,75 mm	1	27 519 Ft	
9902-566 362	200x30x38 mm	furat max. Ø 31,75 mm	1	28 390 Ft	

Körkefe 0,35 mm-es csavart, INOX

Cikkszám	Méret DxAxT	Csatlakozás G	Csom.	Listaár (Ft/db)	RK
0002-631 331	115x12x23 mm	furat Ø 22,2 mm	4	10 948 Ft	✓
0402-631 331	115x12x23 mm	M14x2,00 mm	4	11 679 Ft	
2202-631 331	125x13x28 mm	furat Ø 22,2 mm	3	11 707 Ft	✓
1402-631 331	125x13x28 mm	M14x2,00 mm	3	12 284 Ft	
4612-626 331	178x6x38 mm	furat Ø 22,2 mm	12	14 265 Ft	

Körkefe 0,50 mm-es csavart, INOX

Cikkszám	Méret DxAxT	Csatlakozás G	Csom.	Listaár (Ft/db)	RK
0002-621 351	100x12x20 mm	furat Ø 22,2 mm	10	9 051 Ft	✓
0002-631 351	115x12x23 mm	furat Ø 22,2 mm	10	7 721 Ft	✓
0402-631 351	115x12x23 mm	furat Ø 22,2 mm	10	10 611 Ft	
2202-631 351	125x13x28 mm	furat Ø 22,2 mm	10	10 724 Ft	
1402-631 351	125x13x28 mm	furat Ø 22,2 mm	10	11 440 Ft	
0002-641 351	150x13x37 mm	furat Ø 22,2 mm	10	10 951 Ft	
0002-653 351	178x13x42 mm	furat Ø 22,2 mm	10	20 028 Ft	

Körkefe 0,50 mm-es csavart, INOX (1.4401) Nem mágnesezhető

Cikkszám	Méret DxAxT	Csatlakozás G	Csom.	Listaár (Ft/db)	RK
4902-631 351	115x12x23 mm	furat Ø 22,2 mm	10	13 028 Ft	
4902-626 651	125x6x24 mm	furat Ø 22,2 mm	10	12 944 Ft	
4912-631 351	125x13x28 mm	furat Ø 22,2 mm	10	13 745 Ft	
4902-653 351	178x13x42 mm	furat Ø 22,2 mm	10	28 671 Ft	

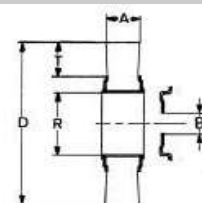

D=átmérő
A=vastagság
T=hasznos szálhossz
G=csatlakozás
B=furat

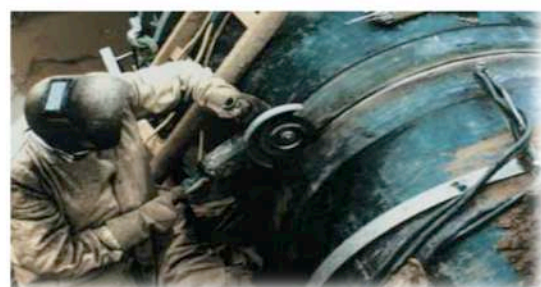

Csapos körkefe 0,15 mm-es hullámos, szénacélhoz

Cikkszám	Méret DxAxTxC	Max. fordulat	Csom.	Listaár (Ft/db)	RK
0002-501 132	20x6x4x6 mm	20000	10	2 431 Ft	
0002-502 132	30x9x6x6 mm	20000	10	2 333 Ft	
0002-503 132	40x11x10x6 mm	18000	10	2 445 Ft	
0002-504 132	50x17x13x6 mm	15000	10	2 558 Ft	
0002-505 132	60x18x15x6 mm	15000	10	2 881 Ft	
0002-506 132	70x18x15x6 mm	15000	10	3 331 Ft	

Csapos körkefe 0,20 mm-es hullámos, szénacélhoz

Cikkszám	Méret DxAxTxC	Max. fordulat	Csom.	Listaár (Ft/db)	RK
0002-501 142	20x6x4x6 mm	20000	10	2 333 Ft	
0002-501 143	20x9x4x6 mm	20000	10	3 190 Ft	
0002-502 141	30x6x6x6 mm	20000	10	1 574 Ft	
0002-502 142	30x9x6x6 mm	20000	10	1 940 Ft	
0002-502 143	30x12x6 mm	20000	10	2 755 Ft	
0002-503 141	40x7x10x6 mm	18000	10	1 504 Ft	
0002-503 142	40x11x10x6 mm	18000	10	2 164 Ft	
0002-503 143	40x16x10x6 mm	18000	10	2 839 Ft	
0002-504 141	50x10x13x6 mm	15000	10	1 602 Ft	
0002-504 142	50x17x13x6 mm	15000	10	2 221 Ft	
0002-504 143	50x23x13x6 mm	15000	10	2 965 Ft	
0002-505 141	60x12x15x6 mm	15000	10	1 644 Ft	
0002-505 142	60x18x15x6 mm	15000	10	2 431 Ft	
0002-505 143	60x23x15x6 mm	15000	10	3 556 Ft	
0002-506 141	70x11x15x6 mm	15000	10	1 687 Ft	
0002-506 142	70x18x15x6 mm	15000	10	2 656 Ft	
0002-506 143	70x23x15x6 mm	15000	10	3 612 Ft	
0002-507 142	80x19x20x6 mm	15000	10	2 755 Ft	

Csapos körkefe 0,20 mm-es hullámos, szénacélhoz

Cikkszám	Méret DxAxTxC	Max. fordulat	Csom.	Listaár (Ft/db)	RK
0003-600 211	50x7x10x6 mm	4500	20	801 Ft	
0003-600 311	63x9x13x6 mm	4500	20	871 Ft	
0008-600 411	75x10x16x6 mm	4500	10	871 Ft	
0008-600 511	100x12x22x6 mm	4500	10	1 335 Ft	

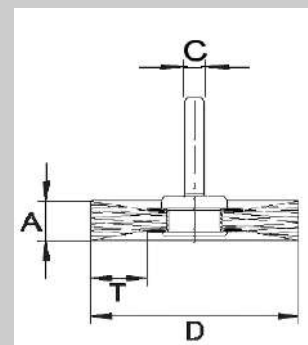

D=átmérő
A=vastagság
T=hasznos szálhossz
C=csap átmérő



A katalógusban fel nem tüntetett méretek, szemcsék, felhasználhatóság vagy egyéb igény esetén, kérjük hívja ügyfélszolgálatunkat. Osborn termékek szállítási határideje 1 hét.

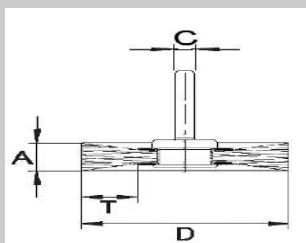

D=átmérő
A=vastagság
T=hasznos szálhossz
C=csap átmérő

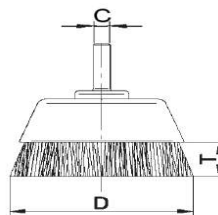

Csapos körkefe 0,30 mm-es hullámos, szénacélhoz

Cikkszám	Méret DxAxTxC	Max. fordulat	Csom.	Listaár (Ft/db)	RK
0002-504 161	50x10x13x6 mm	15000	10	1 462 Ft	
0002-504 162	50x17x13x6 mm	15000	10	2 024 Ft	
0002-504 163	50x23x13x6 mm	15000	10	2 867 Ft	
0002-505 161	60x12x15x6 mm	15000	10	1 546 Ft	
0002-505 162	60x18x15x6 mm	15000	10	2 221 Ft	
0002-505 163	60x23x15x6 mm	15000	10	3 162 Ft	
0002-506 161	70x11x15x6 mm	15000	10	1 658 Ft	
0002-506 162	70x18x15x6 mm	15000	10	2 291 Ft	
0002-506 163	70x23x15x6 mm	15000	10	3 233 Ft	
0002-507 162	80x19x20x6 mm	15000	10	2 670 Ft	

Csapos körkefe 0,30 mm-es hullámos, szénacélhoz

Cikkszám	Méret DxAxTxC	Max. fordulat	Csom.	Listaár (Ft/db)	RK
0008-600 221	50x7x10x6 mm	4500	20	675 Ft	
0008-600 321	63x9x13x6 mm	4500	20	759 Ft	
0008-600 421	75x10x16x6 mm	4500	10	871 Ft	√
0008-600 422	75x15x16x6 mm	4500	10	1 448 Ft	
0008-600 521	100x12x22x6 mm	4500	10	1 265 Ft	
0008-600 522	100x17x22x6 mm	4500	10	1 883 Ft	

Csapos fazékkefe 0,20 mm-es hullámos, szénacélhoz

Cikkszám	Méret DxTxC	Max. fordulat	Csom.	Listaár (Ft/db)	RK
0008-600 811	50x17x6 mm	4500	20	787 Ft	
0008-600-911	75x20x6 mm	4500	10	970 Ft	

Csapos fazékkefe 0,30 mm-es hullámos, szénacélhoz

Cikkszám	Méret DxTxC	Max. fordulat	Csom.	Listaár (Ft/db)	RK
0008-600 821	50x17x6 mm	4500	20	773 Ft	
0008-600 921	75x20x6 mm	4500	10	942 Ft	√

A katalógusban fel nem tüntetett méretek, szemcsék, felhasználhatóság vagy egyéb igény esetén, kérjük hívja ügyfélszolgálatunkat. Osborn termékek szállítási határideje 1 hét.

Fazékkéfe 0,20 mm-es hullámos, szénacélhoz

Cikkszám	Méret DxAxT	Max. fordulat	Csatlakozás	Csom.	Listaár (Ft/db) RK
0002-613 141	60x21 mm	12500	M14x2,00 mm	10	3 078 Ft
0002-613 142	75x23 mm	12500	M14x2,00 mm	10	4 778 Ft
0002-613 143	80x30 mm	8500	M14x2,00 mm	5	5 411 Ft
0002-613 144	100x30 mm	8500	M14x2,00 mm	3	6 873 Ft
0002-613 145	125x30 mm	6500	M14x2,00 mm	4	9 501 Ft
0002-613 146	150x40 mm	6500	M14x2,00 mm	3	10 845 Ft

Fazékkéfe 0,30 mm-es hullámos, szénacélhoz

Cikkszám	Méret DxAxT	Max. fordulat	Csatlakozás	Csom.	Listaár (Ft/db) RK
0102-613 161	60x21 mm	12500	M10x1,50 mm	10	2 811 Ft
0002-613 161	60x21 mm	12500	M14x2,00 mm	10	2 811 Ft
0102-613 162	75x23 mm	12500	M10x1,50 mm	10	4 497 Ft
0002-613 162	75x23 mm	12500	M14x2,00 mm	10	4 497 Ft
0002-613 163	80x30 mm	8500	M14x2,00 mm	5	5 284 Ft
0002-613 164	100x30 mm	8500	M14x2,00 mm	4	6 493 Ft
0002-613 165	125x30 mm	6500	M14x2,00 mm	4	9 065 Ft
0002-613 166	150x40 mm	6500	M14x2,00 mm	3	9 908 Ft

Fazékkéfe 0,50 mm-es hullámos, szénacélhoz

Cikkszám	Méret DxAxT	Max. fordulat	Csatlakozás	Csom.	Listaár (Ft/db) RK
0002-613 193	80x25 mm	8500	M14x2,00 mm	5	4 975 Ft
0002-613 194	100x30 mm	8500	M14x2,00 mm	3	6 381 Ft
0002-613 195	125x30 mm	6500	M14x2,00 mm	4	8 601 Ft
0002-613 196	150x40 mm	6500	M14x2,00 mm	3	9 754 Ft

Fazékkéfe 0,35 mm-es csavart, szénacélhoz

Cikkszám	Méret DxAxT	Max. fordulat	Csatlakozás	Csom.	Listaár (Ft/db) RK
0102-608 131	65x20 mm	12500	M10x1,50 mm	10	3 696 Ft
0002-608 131	65x20 mm	12500	M14x2,00 mm	10	3 696 Ft
9908-608 132	75x20 mm	11000	M14x2,00 mm	10	6 943 Ft
0002-608 133	80x20 mm	8500	M14x2,00 mm	6	8 714 Ft
0002-608 134	100x20 mm	8500	M14x2,00 mm	3	10 119 Ft
0002-608 135	120x20 mm	6500	M14x2,00 mm	4	12 017 Ft

Fazékkéfe 0,50 mm-es csavart, szénacélhoz

Cikkszám	Méret DxAxT	Max. fordulat	Csatlakozás	Csom.	Listaár (Ft/db) RK
0102-608 151	65x20 mm	12500	M10x1,50 mm	10	3 401 Ft
0002-608 151	65x20 mm	12500	M14x2,00 mm	10	2 417 Ft
9908-608 152	75x20 mm	11000	M14x2,00 mm	10	6 788 Ft
0002-608 153	80x20 mm	8500	M14x2,00 mm	6	7 997 Ft
0002-608 154	100x20 mm	8500	M14x2,00 mm	3	9 487 Ft
0002-608 155	120x20 mm	6500	M14x2,00 mm	4	8 284 Ft

A katalógusban fel nem tüntetett méretek, szemcsék, felhasználhatóság vagy egyéb igény esetén, kérjük hívja ügyfélszolgálatunkat. Osborn termékek szállítási határideje 1 hét.

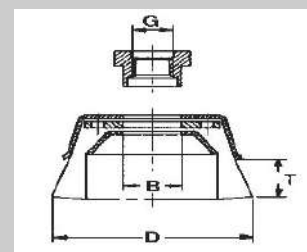

D=átmérő
T=hasznos szállhossz
B,G=csatlakozás

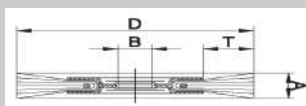

D=átmérő
A=vastagság
T=hasznos szálhossz
B=csatlakozás

Körkefe 0,20 mm-es hullámos, szénacélhoz

Cikkszám	Méret DxAxT	Csatlakozás	Csom.	Listaár (Ft/db)	RK
0002-522 141	100x13x23 mm	13-30 mm	8	3 879 Ft	
0002-544 141	125x15x35 mm	13-20 mm	5	5 917 Ft	
0002-566 141	200x19x38 mm	19-40 mm	1	7 885 Ft	

Körkefe 0,20 mm-es hullámos, szénacélhoz

Cikkszám	Méret DxAxT	Csatlakozás	Csom.	Listaár (Ft/db)	RK
9902-522 142	100x20x23 mm	20 mm	5	5 425 Ft	
9902-532 142	125x22x30 mm	20 mm	5	6 184 Ft	
9902-544 441	150x21x25 mm	31,75 mm	3	8 433 Ft	
9902-544 142	150x30x29 mm	31,75 mm	3	8 433 Ft	
9902-554 441	178x23x38 mm	31,75 mm	1	10 246 Ft	
9902-566 441	200x20x38 mm	31,75 mm	1	13 028 Ft	
9902-566 142	200x30x38 mm	31,75 mm	1	13 028 Ft	

Körkefe 0,30 mm-es hullámos, szénacélhoz

Cikkszám	Méret DxAxT	Csatlakozás	Csom.	Listaár (Ft/db)	RK
0002-511 161	75x11x15 mm	13 mm	5	2 769 Ft	
0002-522 161	100x13x23 mm	13-30 mm	8	3 373 Ft	
0002-532 161	100x13x23 mm	13-20 mm	8	3 528 Ft	
0002-544 161	150x16x32 mm	13-32 mm	4	4 174 Ft	
0002-554 161	178x18x45 mm	13-32 mm	4	4 835 Ft	
0002-576 161	200x19x38 mm	19-40 mm	2	12 255 Ft	
0002-587 161	300x26x58 mm	20-40 mm	2	10 670 Ft	√

A katalógusban fel nem tüntetett méretek, szemcsék, felhasználhatóság vagy egyéb igény esetén, kérjük hívja ügyfélszolgálatunkat. Osborn termékek szállítási határideje 1 hét.

Körkefe 0,30 mm-es hullámos, szénacélhoz

Cikkszám	Méret DxAxT	Csatlakozás	Csom.	Listaár (Ft/db)	RK
9902-511 162	75x19x16 mm	20 mm	4	4 455 Ft	
9902-522 162	100x20x23 mm	20 mm	5	4 455 Ft	✓
9902-522 163	100x28x23 mm	20 mm	5	6 324 Ft	
9902-532 162	125x22x30 mm	20 mm	5	5 102 Ft	
9902-532 163	125x30x30 mm	20 mm	5	6 634 Ft	
9902-544 461	150x21x25 mm	31,75 mm	3	6 732 Ft	
9902-544 162	150x30x29 mm	31,75 mm	3	6 634 Ft	
9902-544 163	150x37x29 mm	31,75 mm	3	8 854 Ft	
9902-554 461	178x23x38 mm	31,75 mm	1	8 714 Ft	
9902-554 162	178x32x38 mm	31,75 mm	1	8 672 Ft	✓
9902-554 163	178x38x38 mm	31,75 mm	1	12 045 Ft	
9902-566 461	200x20x38 mm	31,75 mm	1	11 173 Ft	
9902-566 162	200x30x38 mm	31,75 mm	1	11 089 Ft	
9902-566 163	200x38x38 mm	31,75 mm	1	16 458 Ft	
9902-576 162	250x28x47 mm	20-50,8 mm	1	18 931 Ft	
9902-576 163	250x38x47 mm	20-50,8 mm	1	20 590 Ft	
9902-587 163	300x44x50 mm	25,4-50,8 mm	1	23 878 Ft	
9902-587 162	300x32x50 mm	25,4-50,8 mm	1	15 694 Ft	✓

Kúpos körkefe 0,30 mm-es hullámos, szénacélhoz

Cikkszám	Méret DxAxT	Csatlakozás	Csom.	Listaár (Ft/db)	RK
0002-512 162	100x10x20 mm	M10x1,50 mm	10	4 497 Ft	
0002-512 161	100x10x20 mm	M14x2,00 mm	10	3 401 Ft	
0002-513 161	115x10x29 mm	M14x2,00 mm	5	3 626 Ft	
0002-514 161	125x10x25 mm	M14x2,00 mm	10	3 991 Ft	

Kúpos körkefe 0,35 mm-es csavart, szénacélhoz (18 fonat)

Cikkszám	Méret DxAxT	Csatlakozás	Csom.	Listaár (Ft/db)	RK
0002-622 131	100x13x22 mm	M14x2,00 mm	10	4 526 Ft	
0002-632 131	115x15x20 mm	M14x2,00 mm	10	6 493 Ft	
3602-632 131	125x15x23 mm	M14x2,00 mm	10	7 435 Ft	

Kúpos körkefe 0,35 mm-es csavart, szénacélhoz (22 fonat)

Cikkszám	Méret DxAxT	Csatlakozás	Csom.	Listaár (Ft/db)	RK
0002-623 131	100x13x22 mm	M14x2,00 mm	10	5 369 Ft	

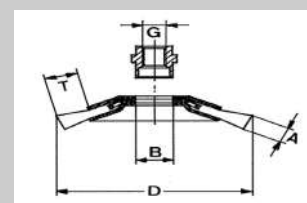
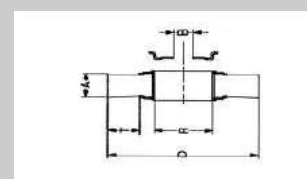

D=átmérő
T=hasznos szárhossz
A=vastagság
B=csatlakozás

A katalógusban fel nem tüntetett méretek, szemcsék, felhasználhatóság vagy egyéb igény esetén, kérjük hívja ügyfélszolgálatunkat. Osborn termékek szállítási határideje 1 hét.

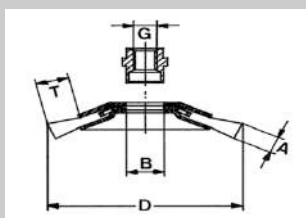
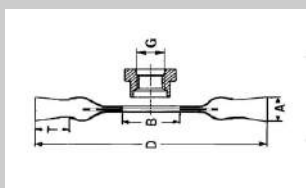

D=átmérő
T=hasznos szálhossz
A=vastagság
B=csatlakozás

Körkefe 0,35 mm-es csavart, szénacélhoz

Cikkszám	Méret DxAxT	Csatlakozás	Csom.	Listaár (Ft/db)	RK
0002-611 131	75x12x15 mm	furat Ø 13 mm	12	3 050 Ft	
0002-621 131	100x12x20 mm	furat Ø 22,2 mm	8	4 554 Ft	
0002-631 131	115x12x23 mm	furat Ø 22,2 mm	10	3 717 Ft	
0402-631 131	115x12x23 mm	M14x2,00 mm	6	5 903 Ft	
9502-626 301	115x6x19mm	furat Ø 22,2 mm	10	6 774 Ft	
6152-631 131	125x13x28mm	furat Ø 22,2 mm	8	5 903 Ft	√
1402-631 131	125x13x28 mm	M14x2,00 mm	8	6 549 Ft	
9502-626 311	125x6x24 mm	furat Ø 22,2 mm	8	7 308 Ft	
0002-641 131	150x13x37mm	furat Ø 22,2 mm	5	6 901 Ft	
0002-653 131	178x13x42 mm	furat Ø 22,2 mm	6	8 011 Ft	
4602-626 131	178x6x38mm	furat Ø 22,2 mm	12	10 091 Ft	

Kúpos körkefe 0,50 mm-es csavart, szénacélhoz (18 fonat)

Cikkszám	Méret DxAxT	Csatlakozás	Csom.	Listaár (Ft/db)	RK
0002-622 151	100x13x22 mm	M14x2,00 mm	10	4 385 Ft	√
0002-632 151	115x15x20 mm	M14x2,00 mm	10	6 282 Ft	
2902-632 151	125x15x23 mm	M14x2,00 mm	10	6 901 Ft	
4302-632 151	125x5x23 mm	M14x2,00 mm	10	6 198 Ft	

Kúpos körkefe 0,50 mm-es csavart, szénacélhoz (22 fonat)

Cikkszám	Méret DxAxT	Csatlakozás	Csom.	Listaár (Ft/db)	RK
0002-623 151	100x13x22 mm	M14x2,00 mm	10	5 186 Ft	



A katalógusban fel nem tüntetett méretek, szemcsék, felhasználhatóság vagy egyéb igény esetén, kérjük hívja ügyfélszolgálatunkat. Osborn termékek szállítási határideje 1 hét.

Körkefe 0,50 mm-es csavart, szénacélhoz

Cikkszám	Méret DxAxT	Csatlakozás	Csom.	Listaár (Ft/db)	RK
0002-611 151	75x12x15 mm	furat Ø 13 mm	12	2 937 Ft	
0002-621 151	100x12x20 mm	furat Ø 22,2 mm	8	4 455 Ft	
0002-631 151	115x12x23 mm	furat Ø 22,2 mm	10	3 625 Ft	✓
0402-631 151	115x12x23 mm	M14x2,00 mm	6	5 748 Ft	
9502-626 501	115x6x19 mm	furat Ø 22,2 mm	10	6 592 Ft	
2202-631 151	125x13x28 mm	furat Ø 22,2 mm	8	4 086 Ft	✓
1402-631 151	125x13x28 mm	M14x2,00 mm	8	6 324 Ft	
9502-626 251	125x6x24 mm	furat Ø 22,2 mm	8	7 041 Ft	
0002-641 151	150x13x37 mm	furat Ø 22,2 mm	5	4 434 Ft	✓
0002-653 151	178x13x42 mm	furat Ø 22,2 mm	6	5 622 Ft	✓
4306-026 904	230x6x57 mm	furat Ø 22,2 mm	1	12 846 Ft	
9502-664 151	230x13x58 mm	furat Ø 22,2 mm	1	10 232 Ft	

Körkefe 0,80 mm-es csavart, szénacélhoz

Cikkszám	Méret DxAxT	Csatlakozás	Csom.	Listaár (Ft/db)	RK
0002-641 181	150x13x37 mm	furat Ø 22,2 mm	5	5 861 Ft	
0002-653 181	178x13x42 mm	furat Ø 22,2 mm	6	7 589 Ft	

Körkefe 0,50 mm-es hullámos, szénacélhoz

Cikkszám	Méret DxAxT	Csatlakozás	Csom.	Listaár (Ft/db)	RK
9902-544 193	150x37x29 mm	31,75 mm	3	8 798 Ft	
9902-554 192	178x32x38 mm	31,75 mm	1	8 573 Ft	
9902-566 192	200x30x38 mm	31,75 mm	1	11 033 Ft	
9902-576 193	250x38x47 mm	20-50,8 mm	1	20 365 Ft	
9902-587 193	300x44x50 mm	25,4-50,8 mm	1	23 794 Ft	

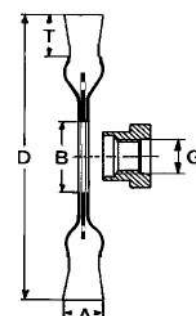

D=átmérő
T=hasznos szárhossz
A=vastagság
B=csatlakozás

A katalógusban fel nem tüntetett méretek, szemcsék, felhasználhatóság vagy egyéb igény esetén, kérjük hívja ügyfélszolgálatunkat. Osborn termékek szállítási határideje 1 hét.

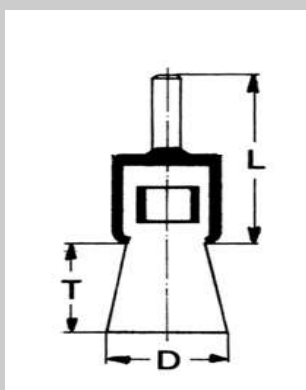

D=átmérő
T=hasznos szálhossz
L=testhossz
C=csap átmérő



Csapos ecsetkefe 0,20 mm-es hullámos, szénacélhoz

Cikkszám	Méret DxTxLxC	Max. fordulát	Csom.	Listaár (Ft/db) RK
0003-509 141	10x20x40x6 mm	20000	12	1 391 Ft
0002-509 142	17x25x45x6 mm	18000	12	1 419 Ft
0002-509 143	25x25x50x6 mm	18000	12	1 616 Ft
0002-509 144	30x25x45x6 mm	15000	12	2 488 Ft

Csapos ecsetkefe 0,30 mm-es hullámos, szénacélhoz

Cikkszám	Méret DxTxLxC	Max. fordulát	Csom.	Listaár (Ft/db) RK
0003-509 161	10x20x40x6 mm	20000	12	1 237 Ft
0002-509 162	17x25x45x6 mm	18000	12	1 293 Ft
0002-509 163	25x25x50x6 mm	18000	12	1 546 Ft
0002-509 164	30x25x45x6 mm	15000	12	2 333 Ft

Csapos ecsetkefe 0,30 mm-es hullámos, szénacélhoz

Cikkszám	Méret DxTxLxC	Max. fordulát	Csom.	Listaár (Ft/db) RK
0008-509 161	12x20x45x6 mm	4500	20	717 Ft
0008-509 162	17x25x45x6 mm	4500	12	801 Ft
0008-509 163	25x30x50x6 mm	4500	12	857 Ft
0008-509 164	30x35x50x6 mm	4500	12	1 012 Ft

Csapos ecsetkefe 0,50 mm-es hullámos, szénacélhoz

Cikkszám	Méret DxTxLxC	Max. fordulát	Csom.	Listaár (Ft/db) RK
0003-509 191	10x20x40x6 mm	20000	12	1 223 Ft
0002-509 192	17x25x45x6 mm	18000	12	1 265 Ft
0002-509 193	25x25x50x6 mm	18000	12	1 518 Ft
0002-509 194	30x25x45x6 mm	15000	12	2 291 Ft

Csapos ecsetkefe 0,26 mm-es csavart, szénacélhoz

Cikkszám	Méret DxTxLxC	Max. fordulát	Csom.	Listaár (Ft/db) RK
0002-630 304	20x29x44x6 mm	20000	12	5 046 Ft
0002-630 310	23x29x44x6 mm	20000	12	5 425 Ft
0002-630 316	30x29x44x6 mm	20000	12	6 687 Ft

Csapos ecsetkefe 0,35 mm-es csavart, szénacélhoz

Cikkszám	Méret DxTxLxC	Max. fordulát	Csom.	Listaár (Ft/db) RK
0002-630 305	20x29x44x6 mm	20000	12	4 793 Ft
0002-630 311	23x29x44x6 mm	20000	12	5 003 Ft
0002-630 317	30x29x44x6 mm	20000	12	5 945 Ft

A katalógusban fel nem tüntetett méretek, szemcsék, felhasználhatóság vagy egyéb igény esetén, kérjük hívja ügyfélszolgálatunkat. Osborn termékek szállítási határideje 1 hét.

Speciális csapos ecsetkefe 0,40 mm-es hegyes forma, szénacélhoz

Cikkszám	Méret DxTxLxC	Max. fordulat	Csom.	Listaár (Ft/db)	RK
0124-509 101	9,5x32x57x6 mm 122P	12000	12	2 614 Ft	
2224-509 101	10x27x125x6 mm 121P/L	12000	6	3 387 Ft	
0224-509 101	10x31x55x6 mm 123P	12000	12	2 937 Ft	
0124-509 111	12x30x61x6 mm 124P	12000	12	2 755 Ft	

Speciális csapos ecsetkefe 0,50 mm-es hegyes forma, szénacélhoz

Cikkszám	Méret DxTxLxC	Max. fordulat	Csom.	Listaár (Ft/db)	RK
0124-509 103	19x31x51x6 mm 102P	12000	6	3 485 Ft	
0024-509 100	19x64x50x6 mm 225	12000	6	4 793 Ft	

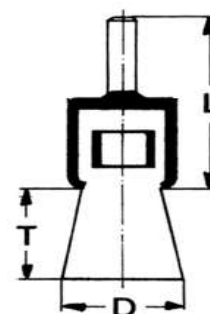

D=átmérő
T=hasznos szárhossz
L=testhossz
C=csap átmérő



A katalógusban fel nem tüntetett méretek, szemcsék, felhasználhatóság vagy egyéb igény esetén, kérjük hívja ügyfélszolgálatunkat. Osborn termékek szállítási határideje 1 hét.

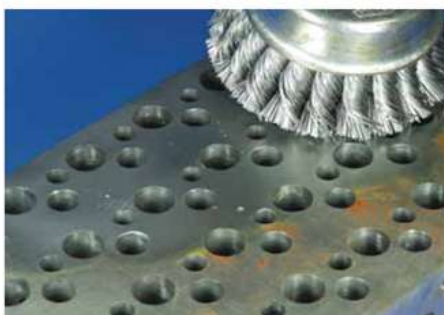

Fazékkefe 0,50 mm-es csavart, INOX

Cikkszám	Méret	Csomagolás	Listaár (Ft/db)	RK
22037	65xM14	1	1 720 Ft	✓
22038	80xM14	1	2 340 Ft	✓



Fazékkefe 0,50 mm-es csavart, szénacélhoz

Cikkszám	Méret	Csomagolás	Listaár (Ft/db)	RK
22004	65xM14	1	851 Ft	✓
22005	80xM14	1	1 155 Ft	✓
22006	100xM14	1	1 750 Ft	✓

Fazékkefe 0,30 mm-es hullámos, sárgaréz bevonatos, szénacélhoz

Cikkszám	Méret	Csomagolás	Listaár (Ft/db)	RK
22002	75xM14	1	851 Ft	✓
22003	100xM14	1	1 258 Ft	✓

Csapos fazékkefe 0,50 mm-es csavart, szénacélhoz

Cikkszám	Méret	Csomagolás	Listaár (Ft/db)	RK
22024	75x6 mm	1	894 Ft	✓

Csapos fazékkefe 0,30 mm-es hullámos, sárgaréz bevonatos, szénacélhoz

Cikkszám	Méret	Csomagolás	Listaár (Ft/db)	RK
22030	65x6 mm	1	474 Ft	✓
22031	75x6 mm	1	523 Ft	✓

Kúpos körkefe 0,50 mm-es csavart, szénacélhoz

Cikkszám	Méret	Csomagolás	Listaár (Ft/db)	RK
22017	100xM14	1	905 Ft	✓



A katalógusban fel nem tüntetett méretek, szemcsék, felhasználhatóság vagy egyéb igény esetén, kérjük hívja ügyfélszolgálatunkat.

FESTA
PROFESSIONAL TOOLS



Körkefe 0,50 mm-es csavart, INOX

Cikkszám	Méret	Csomagolás	Listaár (Ft/db)	RK
22039	100xM14	1	1 373 Ft	√
22040	125xM14	1	2 078 Ft	√

Körkefe 0,50 mm-es csavart, szénacélhoz

Cikkszám	Méret	Csomagolás	Listaár (Ft/db)	RK
22012	100xM14	1	905 Ft	
22013	115xM14	1	1 015 Ft	√
22014	125xM14	1	1 246 Ft	√
22015	150xM14	1	1 641 Ft	
22016	178xM14	1	2 072 Ft	√

Kúpos körkefe 0,30 mm-es hullámos, sárgaréz bevonatos, szénacélhoz

Cikkszám	Méret	Csomagolás	Listaár (Ft/db)	RK
22001	100xM14	1	905 Ft	√

Körkefe 0,30 mm-es hullámos, sárgaréz bevonatos, szénacélhoz

Cikkszám	Méret	Csomagolás	Listaár (Ft/db)	RK
22007	100x12,5/16/20 mm	1	1 167 Ft	
22008	125x12,5/16/20 mm	1	1 459 Ft	√
22009	150x12,5/15,5/19/22/25/32 mm	1	1 866 Ft	
22010	175x12,5/15,5/19/22/25/32 mm	1	2 327 Ft	√
22011	200x12,5/15,5/19/22/25/32 mm	1	2 771 Ft	

Csapos kúpos körkefe 0,50 mm-es csavart, szénacélhoz

Cikkszám	Méret	Csomagolás	Listaár (Ft/db)	RK
22025	75x6 mm	1	893 Ft	√

Csapos körkefe 0,50 mm-es csavart, szénacélhoz

Cikkszám	Méret	Csomagolás	Listaár (Ft/db)	RK
22023	75x6 mm	1	881 Ft	√

Csapos körkefe 0,30 mm-es hullámos, sárgaréz bevonatos, szénacélhoz

Cikkszám	Méret	Csomagolás	Listaár (Ft/db)	RK
22026	50x6 mm	1	273 Ft	√
22027	63x6 mm	1	298 Ft	√
22028	75x6 mm	1	353 Ft	√
22029	100x6 mm	1	499 Ft	√

Csapos ecsetkefe 0,30 mm-es hullámos, sárgaréz bevonatos, szénacélhoz

Cikkszám	Méret	Csomagolás	Listaár (Ft/db)	RK
22018	12x6 mm	1	249 Ft	✓
22019	17x6 mm	1	298 Ft	✓
22020	25x6 mm	1	340 Ft	

Csapos ecsetkefe 0,50 mm-es csavart, szénacélhoz

Cikkszám	Méret	Csomagolás	Listaár (Ft/db)	RK
22021	19x6 mm	1	589 Ft	
22022	22x6 mm	1	711 Ft	

Kézi drótkefe, fa nyéllel, szénacélhoz

Cikkszám	Méret	Csomagolás	Listaár (Ft/db)	RK
22034	300 mm, 5 soros	1	231 Ft	✓

Kézi drótkefe műanyag nyéllel, hajlított, zöld, INOX

Cikkszám	Méret	Csomagolás	Listaár (Ft/db)	RK
22036	270 mm INOX	1	626 Ft	✓

Kézi drótkefe műanyag nyéllel, hajlított, piros, szénacélhoz

Cikkszám	Méret	Csomagolás	Listaár (Ft/db)	RK
22035	270 mm fém	1	328 Ft	✓

Kézi drótkefe műanyag nyéllel, sárga, szénacélhoz

Cikkszám	Méret	Csomagolás	Listaár (Ft/db)	RK
22080	300x5 soros	1	486 Ft	✓



A katalógusban fel nem tüntetett méretek, szemcsék, felhasználhatóság vagy egyéb igény esetén, kérjük hívja ügyfélszolgálatunkat.



flex  **vit**



MUNKAVÉDELEM

Munkavédelmi kesztyűk

Cikkszám	Méret	Megnevezés	Csomagolás db/csom.
150	10	Marhahasíték kesztyű	12
<p>Szürke marhahasíték kesztyű. Fehér vászon kézhát és mandzsetta. Artéria-, köröm- és ökölcsontvédő. Pamut tenyérbélés.</p>			
153	10	Erős, sárga marhahasíték kesztyű	12
<p>Színmarhabőr tenyér megerősítés. Tartós vászon kézhát és mandzsetta. Bőr mutató- és hüvelykujj, artéria-, köröm- és ökölcsontvédő. Pamut tenyérbélés.</p>			
154	10	Erősített rakodó kesztyű	12
<p>Szürke marhahasíték tenyér. Zöld marhahasíték megerősítés a mutató- és hüvelykujjon, valamint a tenyéren. Erős, 300g/m² vászon kézhát és mandzsetta. Artéria-, köröm- és ökölcsontvédő. Pamut tenyérbélés.</p>			
202	10	Szürke marhahasíték kesztyű	12
<p>Tartós farmer kézhát és mandzsetta. Artéria-, köröm- és ökölcsontvédő. Pamut tenyérbélés.</p>			
204	10	Rakodó kesztyű	12
<p>Sárga marhahasíték tenyér. Vászon kézhát és mandzsetta. Artéria-, köröm- és ökölcsontvédő. Pamut tenyérbélés.</p>			
270	10	Színmarha védőkesztyű	12
<p>Vászon kézhát és mandzsetta. Nedves körülményeknek ellenálló tenyér. Artéria-, köröm- és ökölcsontvédő. Pamut tenyérbélés.</p>			





Munkavédelmi kesztyűk

Cikkszám	Méret	Megnevezés	Csomagolás db/csom.
837- 840	7-10	Sofőrkesztyű	12

Puha színterésbőr.
Artéria- és körömvédő.
Tartós, puha, piros pamut kézhát.
Piros csíkos, tépőzárral állítható rugalmas csukló rész.
Finom munkára is használható komfortos védőkesztyű.

310	10	Színmarha kesztyű	6
------------	----	-------------------	---

Fedett színmarhabőr.
Vászon kézhát és mandzsetta.
Artéria-, köröm- és ökölcsontvédő.
Hideg ellen védő műszőrme bélés.

1155	10	Vastag marhahasíték kesztyű	10
-------------	----	-----------------------------	----

1,2 mm vastagságú, kiváló szürke marhahasíték erős igénybevételre.
Tartós, piros vászon kézhát és mandzsetta.
Artéria-, köröm- és ökölcsontvédő.

4305	9	Duplaszálás cérnakesztyű	10
-------------	---	--------------------------	----

17-es szálvastagsággal.
Gumírozott mandzsetta.
13-as sűrűségű kötéssel készült.
Súly: 40 g és 44 g között.

4355	9	Kétoldalon pettyezett cérnakesztyű	12
-------------	---	------------------------------------	----

Kötött, négy szálás poliészter/pamut cérna.
Csúszás elleni pöttyök mind a két oldalon.
Két oldalon használható, hosszabb élettartam.
Gumírozott mandzsetta.
Súly: 70 g és 78 g.

6136-6141	6-11	Fekete szerelőkesztyű	10
------------------	------	-----------------------	----

Kötött, rugalmas, nagy szakítószilárdságú 100% poliamid szál.
Tenyéren poliuretánnal mártott.
Precíziós kesztyű gumírozott mandzsettával, szellőző kézháttal.

Munkavédelmi szemüvegek

Cikkszám	Megnevezés	Csom.	RK
60401	Visilux védőszemüveg	1	✓
Korrekciós szemüveg fölé is vehető, víztiszta lencse. Keret: 100% polikarbonát. Szár: polikarbonát, rugalmas Ecolive végekkel. Lencse: 2,2 mm vastag polikarbonát, extrém hőmérsékleti viszonyok közt is használható. Oldalvédő: széles, kerethez rögzített.			
60550	Pokelux védőszemüveg, víztiszta	1	✓
Színtelen keret, színtelen páramentes lencse (2-1,2 1FTN, fényszűrőosztály 0). Keret: 100% polikarbonát, szár: polikarbonát, felfűzhető. Lencse: páramentes, illetve extrém hőmérsékleti viszonyok közt használható, erősített 2,45 mm vastag polikarbonát, oldalvédő: ívelt.			
60553	Pokelux védőszemüveg, sötét, karcmentes	1	✓
Színezett keret, páramentes füstszínű lencse (5-2,5 1FTN, fényszűrőosztály: 3). Keret: 100% polikarbonát, szár polikarbonát, felfűzhető. Lencse: páramentes illetve extrém hőmérsékleti viszonyok közt használható, erősített 2,45 mm vastag polikarbonát, oldalvédő: ívelt.			
60554	Pokelux védőszemüveg, sötét, extra	1	✓
Sötét keret, páramentes füstszínű lencse (5-4,1 1FTN, fényszűrőosztály: 4). Keret: 100% polikarbonát, szár: polikarbonát, felfűzhető. Lencse: páramentes illetve extrém hőmérsékleti viszonyok közt használható, erősített 2,45 mm vastag polikarbonát, oldalvédő: ívelt.			
60599	Chimilux védőszemüveg	1	✓
Keret: lágy PVC, lencse: 2-1,2 skálaszámú, víztiszta, vegyszerálló polikarbonát, B fokozatú, erősített mechanikai védelem. Rögzítés: állítható gumipánt. 4 indirekt ventilációs szellőzővel, por és folyadékok elleni védelem (3.4 B).			



Egyéb munkavédelmi eszközök

Cikkszám	Megnevezés	Csom.	RK
23101	Porvédő maszk	20	✓
Inert porok és nem veszélyes szilárd és folyékony részecskék ellen (pl. cement, cellulóz, porcelán-kaolin, gumi, vasreszelék, szénpor, növényi olaj, liszt). FFP1 NR D SL Kónusz forma, alumínium orrcsipesz, kényelmes felfekvést segítő szivacscsík. Nem allergén, külső pp-SMS, belső poliészter réteg, elektrosztatikus polipropilén közsűrő. Felhelyezés két rugalmas gumipánttal, névleges védelmi tényező: 4,5 MK, szelep nélkül.			
23106	Porvédő maszk szelepes szűrővel	10	✓
Kilégzést segítő szeleppel, inert porok és nem veszélyes szilárd és folyékony részecskék ellen (pl. cement, cellulóz, porcelán-kaolin, gumi, vasreszelék, szénpor, növényi olaj, liszt). Kónusz forma, alumínium orrcsipesz, kényelmes felfekvést segítő szivacscsík. FFP1 NR D SL Nem allergén, külső pp-SMS, belső poliészter réteg, elektrosztatikus polipropilén közsűrő. Felhelyezés két rugalmas gumipánttal, névleges védelmi tényező: 4,5 MK.			
30205	Earline fül dugó, lekerekített	1 pár	✓
Narancs színű PU fül dugó. Nagy védőképességű poliuteraan fül dugó, páranként csomagolva. Lekerekített, könnyen alakítható, hengeres forma. SNR: 36dB.			
37141	Térdvédő	1 pár	✓

Bordázott, gumi külső felületű térdvédő rugalmas gumi rögzítő pánttal.





Munkavédelmi ruházat



Védősisak



Fültok



Jelzőbója



Červa Emerton dzseki



Červa Max dzseki



Červa Emerton nadrág



Červa Max nadrág



Červa Max kabát



Paddock kabát



Červa Emerton kabát

Munkavédelmi ruházat, védőlábbelik



Fényvisszaverő mellény



Orkán ruha zöld-kék



Orkán ruha



Emerald munkavédelmi cipő



Ermes munkavédelmi cipő



Porthos munkavédelmi cipő



GP arcvédő



Hevederek,
lezuhanásgátlók



Szerszámöv

További munkavédelmi ruházat és védő felszerelés vagy egyéb igény esetén, kérjük hívja ügyfélszolgálatunkat.



Technikai aerosolok

Vágó, fúró, üregelő spray 400 ml-es, 5 l-es

Jellemzők:

A készítmény hatóanyaga nagyteljesítményű adalékolt vágóolaj, mely kiválóan alkalmazható mindennemű fémmegmunkálás esetén.

Hűti, keni a szerszámokat, növeli azok élettartamát.

A megmunkált felületen átmeneti korrózió-védelmet biztosít.

Szilikon spray 400 ml-es

Jellemzők:

A termék magas szilikon tartalma miatt kiválóan használható műanyag, gumi, bőr, műbőr tárgyak felületeinek kezelésére, ápolására, kenésére, konzerválására.

Zárak, lakatok, nyíló csuklószerkezetek kenésére fagyveszélyes helyeken is.

Portalanító hatású.

Praktikus spray kiszerezésben.

Szilikon mentes hegesztési cseppoldó spray 400 ml-es, 5 l-es

Jellemzők:

Hatóanyagai megakadályozzák a hegesztés folyamán keletkezett olvadt anyagcseppek letapadását a pisztolyra és a hegesztett anyagra, illetve ezek könnyű eltávolítását teszik lehetővé.

Szilikont nem tartalmaz.

Praktikus spray kiszerezésben.

Féktisztító és zsírtalanító spray 400 ml-es

Jellemzők:

Kiválóan alkalmas tárcsafékek és dobfékek fékezőfelületeinek tisztítására, fékbetétek, ferodolok beszerelés előtti zsír- és olajmentesítésére, valamint mindenféle fémalkatrész, csapágy, hajtáslánc, görgő stb. tisztítására.

Hatékonyan távolítja el a kátrány, aszfalt és szurok szennyeződések.

Gyorsan, foltmentesen szárad.

Praktikus spray kiszerezésben.

Vegyipari termékekben széles terméksortimenttel rendelkezünk, melyről érdeklődjön a vevőszolgálatunkon.

Technikai aerosolok

TRIOXID Csavarlazító spray 400 ml

A készítmény hatóanyaga révén lehetővé teszi a korrodálódott, nehezen lazítható kötőelemek könnyű szerelhetőségét. Praktikus spray kiszerezésben.

TRIOXID Kontakt tisztító spray 200 ml

Alkalmas generátorok, biztosítékok, relék, elektromotorok, gépjárművek, háztartási gépek, berendezések és egyéb elektromos szerkezetek, alkatrészek, kuplung szerkezetek tisztítására. Eltávolítja a zsíros, poros, olajos, egyéb szennyeződéseket, ezáltal elősegíti az elektromos kontaktust, vagy egyéb megcsúszásmentes érintkezést. Praktikus spray kiszerezésben.

TRIOXID Szivárgás ellenőrző spray 400 ml

Alkalmas minden nyomás alatti, fix és flexibilis csővezetékek, kötések, valamint gáz és pneumatikus tartályok hegesztési varratainak, háztartási palackok, és azok vezetékeinek zárási, tömítetlenségi ellenőrzésére. Praktikus spray kiszerezésben.

UNITED SPRAYS Horgany spray 400 ml

A US Horgany spray szürke színű cink spray egy gyorsan száradó rozsdavédő anyag, fém felületeken kiváló, tartós hatással bír. Professzionálisan védi a csupasz felületeket, különösen jól alkalmazható varratokra, valamint olyan fém felületekre, amelyek tartósan ki vannak téve a korróziónak és rozsdamarásnak. A cink sprayben használt cink és cink-kötések, több mint 99%-ban tartalmaznak hibátlan, tiszta cinket. Ponthegeasztható!

UNITED SPRAYS Horgany-alu spray 400 ml

A Horgany-alu spray egy dekorációs és javító spray, jó korrózióvédelemmel, melynek pigmentjei 99,5 %-os tiszta alumíniumból állnak. Horganyzott részek sérüléseinek javításához, újrahorganyozásához és acélvázaz építményeknél hegesztési varratokhoz, vágási pontokhoz.

UNITED SPRAYS Fehér Zsírzó spray 400 ml

A US Fehér Zsírzó spray kenőanyag sokoldalúan felhasználható szélsőséges időjárási körülmények között csapágyak, vezetősínek, tengelyek tartós kenésére, akkumulátorok pólusainak védelmére. Széleskörűen felhasználható az iparban, és az autópárban is. Nélkülözhetetlen, pl. ipari gépek tartós kenéséhez, az építő-, és autópárban.



flexovit

Flexovit Hungária Kft.

ELÉRHETŐSÉGEK

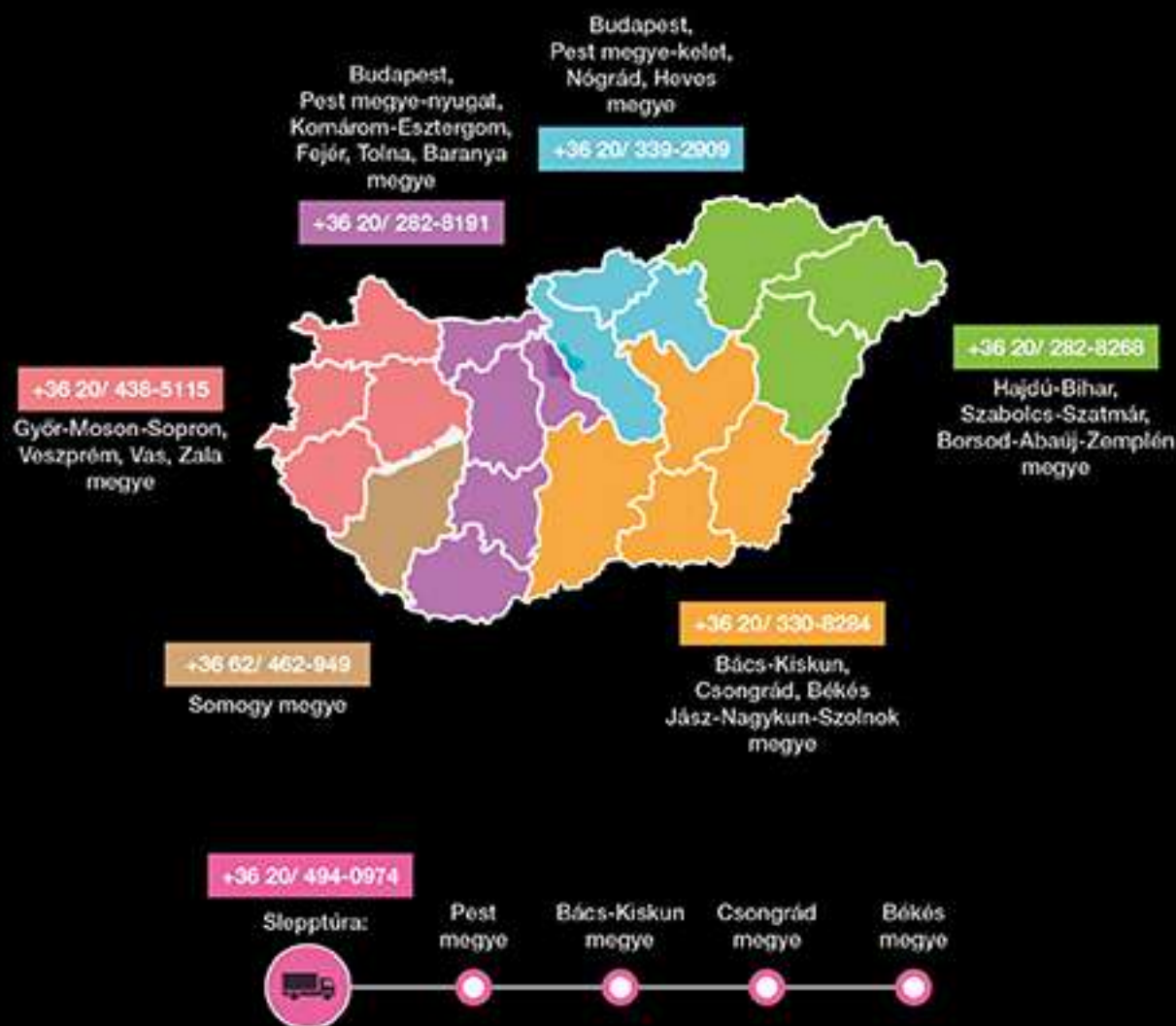

A katalógusban feltüntetett árak az ÁFA-t nem tartalmazzák.

Az árak 2016. augusztus 15-től visszavonásig érvényesek!

A képek illusztrációk, a termékek valós megjelenése eltérő lehet. Az esetleges nyomdahibákért felelősséget nem vállalunk. A Flexovit Hungária Kft. fenntartja a tévedések és a változások jogát.

Bővebb információért keresse ügyfélszolgálatunkat.

Flexovit Hungária Kft.

6728 Szeged, Dorozsmai út 48. - Tel/Fax: +36 62/ 462 949, +36 20 455 6005

E-mail: flexovit@flexovit.hu - Web: www.flexovit.hu